



EN Dishwasher
DE Geschirrspüler

User Manual 2
Benutzerinformation 28



CONTENTS

1. SAFETY INFORMATION.....	3
2. SAFETY INSTRUCTIONS.....	4
3. PRODUCT DESCRIPTION.....	6
4. CONTROL PANEL.....	7
5. PROGRAMME SELECTION.....	8
6. BASIC SETTINGS	10
7. BEFORE FIRST USE.....	13
8. DAILY USE.....	14
9. HINTS AND TIPS.....	17
10. CARE AND CLEANING.....	18
11. TROUBLESHOOTING.....	21
12. PRODUCT INFORMATION SHEET	25
13. ADDITIONAL TECHNICAL INFORMATION.....	26
14. GUARANTEE	26

WE'RE THINKING OF YOU

Thank you for purchasing an Electrolux appliance. You've chosen a product that brings with it decades of professional experience and innovation. Ingenious and stylish, it has been designed with you in mind. So whenever you use it, you can be safe in the knowledge that you'll get great results every time.

Welcome to Electrolux.

Visit our website for:



Get usage advice, brochures, trouble shooter, service information:
www.electrolux.com/webselfservice



Register your product for better service:
www.registerelectrolux.com



Buy Accessories, Consumables and Original spare parts for your appliance:
www.electrolux.com/shop

CUSTOMER CARE AND SERVICE

Always use original spare parts.

When contacting our Authorised Service Centre, ensure that you have the following data available: Model, PNC, Serial Number.

The information can be found on the rating plate.

 Warning / Caution-Safety information

 General information and tips

 Environmental information

Subject to change without notice.

1. ⚠ SAFETY INFORMATION

Before the installation and use of the appliance, carefully read the supplied instructions. The manufacturer is not responsible for any injuries or damage that are the result of incorrect installation or usage. Always keep the instructions in a safe and accessible location for future reference.

1.1 Children and vulnerable people safety

- This appliance can be used by children aged from 8 years and above and persons with reduced physical, sensory or mental capabilities or lack of experience and knowledge if they have been given supervision or instruction concerning the use of the appliance in a safe way and understand the hazards involved.
- Children between 3 and 8 years of age and persons with very extensive and complex disabilities shall be kept away from the appliance unless continuously supervised.
- Children of less than 3 years of age should be kept away from the appliance unless continuously supervised.
- Do not let children play with the appliance.
- Keep detergents away from children.
- Keep children and pets away from the appliance when the door is open.
- Children shall not carry out cleaning and user maintenance of the appliance without supervision.

1.2 General Safety

- This appliance is intended to be used in household and similar applications such as:
 - farm houses; staff kitchen areas in shops, offices and other working environments;
 - by clients in hotels, motels, bed & breakfast and other residential type environments.
- Do not change the specification of this appliance.

- The operating water pressure (minimum and maximum) must be between 0.5 (0.05) / 8 (0.8) bar (MPa)
- Follow the maximum number of 13 place settings.
- If the supply cord is damaged, it must be replaced by the manufacturer, its Authorised Service Centre or similarly qualified persons in order to avoid a hazard.
- Put the cutlery in the cutlery basket with the sharp ends pointing down or put them in the cutlery drawer in a horizontal position with the sharp edges down.
- Do not leave the appliance with the open door unattended to avoid stepping accidentally onto it.
- Before any maintenance operation, deactivate the appliance and disconnect the mains plug from the socket.
- Do not use high pressure water sprays and/or steam to clean the appliance.
- If the appliance has ventilation openings in the base, they must not be covered e.g. by a carpet.
- The appliance is to be connected to the water mains using the new supplied hose-sets. Old hose sets must not be reused.

2. SAFETY INSTRUCTIONS

2.1 Installation



WARNING!

Only a qualified person must install this appliance.

- Remove all the packaging.
- Do not install or use a damaged appliance.
- Do not use the appliance before installing it in the built-in structure due to safety manner.
- Follow the installation instructions supplied with the appliance.
- Always take care when moving the appliance as it is heavy. Always use safety gloves and enclosed footwear.
- Do not install or use the appliance where the temperature is less than 0 °C.

- Install the appliance in a safe and suitable place that meets installation requirements.

2.2 Electrical connection



WARNING!

Risk of fire and electric shock.

- The appliance must be earthed.
- Make sure that the parameters on the rating plate are compatible with the electrical ratings of the mains power supply.
- Always use a correctly installed shockproof socket.
- Do not use multi-plug adapters and extension cables.

- Make sure not to cause damage to the mains plug and to the mains cable. Should the mains cable need to be replaced, this must be carried out by our Authorised Service Centre.
- Connect the mains plug to the mains socket only at the end of the installation. Make sure that there is access to the mains plug after the installation.
- Do not pull the mains cable to disconnect the appliance. Always pull the mains plug.
- This appliance is fitted with a 13 A mains plug. If it is necessary to change the mains plug fuse, use only a 13 A ASTA (BS 1362) fuse (UK and Ireland only).

2.3 Water connection

- Do not cause damage to the water hoses.
- Before connection to new pipes, pipes not used for a long time, where repair work has been carried out or new devices fitted (water meters, etc.), let the water flow until it is clean and clear.
- Ensure that there are no visible water leaks during and after the first use of the appliance.
- Without electrical power, the water protection system is not active. In this case there is a risk of flooding.
- The water inlet hose has a safety valve and a sheath with an inner mains cable.

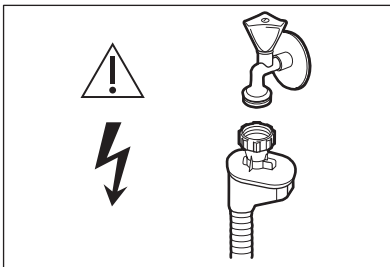

WARNING!

Dangerous voltage.

- If the water inlet hose is damaged, immediately close the water tap and disconnect the mains plug from the mains socket. Contact the Authorised Service Centre to replace the water inlet hose.

2.4 Use

- Do not put flammable products or items that are wet with flammable products in, near or on the appliance.
- Dishwasher detergents are dangerous. Follow the safety instructions on the detergent packaging.
- Do not drink and play with the water in the appliance.
- Do not remove the dishes from the appliance until the programme is complete. Some detergent may remain on the dishes.
- Do not sit or stand on the open door of the appliance.
- The appliance can release hot steam if you open the door while a programme operates.

2.5 Service

- To repair the appliance contact the Authorised Service Centre.
- Use original spare parts only.

2.6 Disposal



WARNING!

Risk of injury or suffocation.

- Disconnect the appliance from the mains supply.
- Cut off the mains cable and discard it.
- Remove the door catch to prevent children and pets to get closed in the appliance.

3. PRODUCT DESCRIPTION

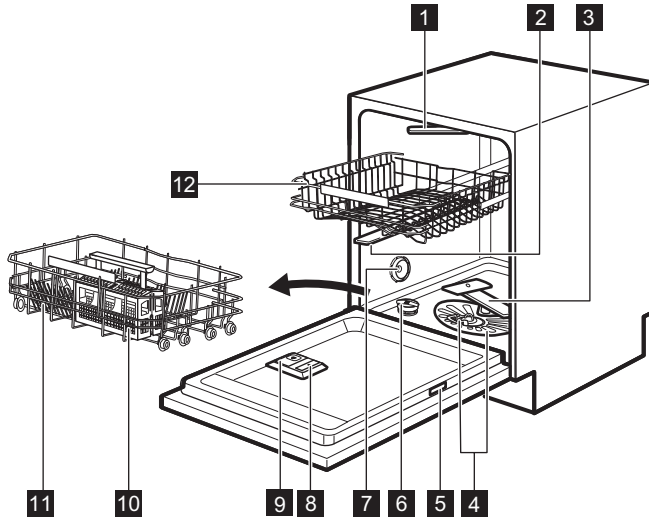

- | | |
|----------------------------|------------------------------|
| 1 Ceiling spray arm | 8 Rinse aid dispenser |
| 2 Upper spray arm | 9 Detergent dispenser |
| 3 Lower spray arm | 10 Cutlery basket |
| 4 Filters | 11 Lower basket |
| 5 Rating plate | 12 Upper basket |
| 6 Salt container | |
| 7 Air vent | |

3.1 Beam-on-Floor

The Beam-on-Floor is a light that is displayed on the floor below the appliance door.

- A red light comes on when a programme starts. It remains on for the duration of the programme.
- A green light comes on when the programme is complete.

- The red light flashes when the appliance has a malfunction.

i The Beam-on-Floor is off when the appliance is deactivated.

4. CONTROL PANEL

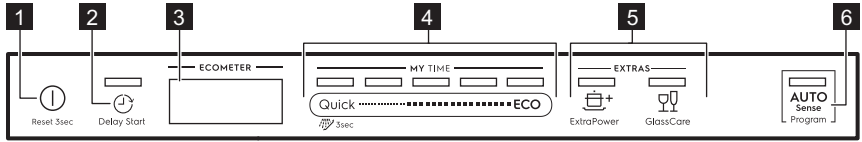

- | | |
|---|---|
| <ul style="list-style-type: none"> 1 On/Off button 2 Delay Start button 3 Display 4 MY TIME selection bar | <ul style="list-style-type: none"> 5 EXTRAS buttons 6 AUTO Sense button |
|---|---|

4.1 Display

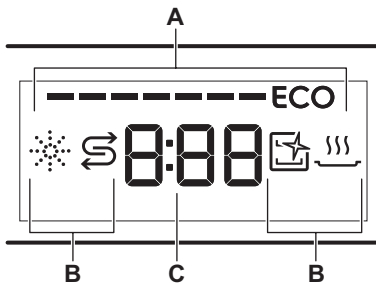

- A. ECOMETER
- B. Indicators
- C. Time indicator

4.3 Indicators

Indicator	Description
	Rinse aid indicator. It is on when the rinse aid dispenser needs refilling. Refer to "Before first use" .
	Salt indicator. It is on when the salt container needs refilling. Refer to "Before first use" .
	Machine Care indicator. It is on when the appliance needs internal cleaning with the Machine Care programme. Refer to "Care and cleaning" .
	Drying phase indicator. It is on when a programme with the drying phase is selected. It flashes when the drying phase operates. Refer to "Programme selection" .

4.2 ECOMETER



The ECOMETER indicates how the programme selection impacts energy and water consumption. The more bars are on, the lower the consumption is.

ECO indicates the most environmentally friendly programme selection for a normally soiled load.

5. PROGRAMME SELECTION

5.1 MY TIME

Using MY TIME selection bar, you can select a suitable wash cycle based on programme duration, ranging from 30 minutes to four hours.

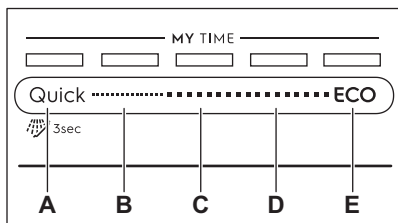

- A. • **Quick** is the shortest programme (30min) suitable for washing a load with fresh and light soil.
-  **Pre-rinse (15min)** is a programme for rinsing off food remains from the dishes. It prevents odours forming in the appliance. Do not use detergent with this programme.
- B. **1h** is a programme suitable for washing a load with fresh and lightly dried-on soil.
- C. **1h 30min** is a programme suitable for washing and drying normally soiled items.
- D. **2h 40min** is a programme suitable for washing and drying heavily soiled items.
- E. **ECO** is the longest programme (4h) offering the most efficient use of

energy and water consumption for crockery and cutlery with normal soil. This is the standard programme for test institutes.

5.2 EXTRAS

You can adjust the programme selection to your needs by activating EXTRAS.

ExtraPower

 ExtraPower improves the washing results of the selected programme. The option increases the wash temperature and duration.

GlassCare

 GlassCare provides special care for a delicate load. The option prevents rapid changes in the wash temperature of the selected programme and reduces it to 45 °C. This protects glassware in particular from damaging.

5.3 AUTO Sense

The AUTO Sense program automatically adjusts the wash cycle to the type of load.

The appliance senses the degree of soil and the amount of dishes in the baskets. It adjusts the temperature and quantity of water as well as the wash duration.

5.4 Programmes overview

Pro-gramme	Type of load	Degree of soil	Programme phases	EXTRAS
Quick	<ul style="list-style-type: none"> • Crockery • Cutlery 	• Fresh	<ul style="list-style-type: none"> • Wash 50 °C • Intermediate rinse • Final rinse 45 °C • AirDry 	<ul style="list-style-type: none"> • ExtraPower • GlassCare
 Pre-rinse	• All types of loads	• All degrees of soil	• Prewash	EXTRAS are not applicable to this programme.

Pro-gramme	Type of load	Degree of soil	Programme phases	EXTRAS
1h	<ul style="list-style-type: none"> • Crockery • Cutlery 	<ul style="list-style-type: none"> • Fresh • Lightly dried-on 	<ul style="list-style-type: none"> • Wash 60 °C • Intermediate rinse • Final rinse 50 °C • AirDry 	<ul style="list-style-type: none"> • ExtraPower • GlassCare
1h 30min	<ul style="list-style-type: none"> • Crockery • Cutlery • Pots • Pans 	<ul style="list-style-type: none"> • Normal • Lightly dried-on 	<ul style="list-style-type: none"> • Wash 60 °C • Intermediate rinse • Final rinse 55 °C • Drying • AirDry 	<ul style="list-style-type: none"> • ExtraPower • GlassCare
2h 40min	<ul style="list-style-type: none"> • Crockery • Cutlery • Pots • Pans 	<ul style="list-style-type: none"> • Normal to heavy • Dried-on 	<ul style="list-style-type: none"> • Prewash • Wash 60 °C • Intermediate rinse • Final rinse 60 °C • Drying • AirDry 	<ul style="list-style-type: none"> • ExtraPower • GlassCare
ECO	<ul style="list-style-type: none"> • Crockery • Cutlery • Pots • Pans 	<ul style="list-style-type: none"> • Normal • Lightly dried-on 	<ul style="list-style-type: none"> • Prewash • Wash 50 °C • Intermediate rinse • Final rinse 55 °C • Drying • AirDry 	<ul style="list-style-type: none"> • ExtraPower • GlassCare
AUTO Sense	<ul style="list-style-type: none"> • Crockery • Cutlery • Pots • Pans 	The programme adjusts to all degrees of soil.	<ul style="list-style-type: none"> • Prewash • Wash 50 - 60 °C • Intermediate rinse • Final rinse 60 °C • Drying • AirDry 	EXTRAS are not applicable to this programme.
Machine Care	<ul style="list-style-type: none"> • No load 	The programme cleans the appliance interior.	<ul style="list-style-type: none"> • Wash 70 °C • Intermediate rinse • Final rinse • AirDry 	EXTRAS are not applicable to this programme.

Consumption values

Programme 1)	Water (l)	Energy (kWh)	Duration (min)
Quick	9.3 - 11.4	0.54 - 0.66	30
Pre-rinse	4.1 - 5.1	0.01 - 0.04	15
1h	10.6 - 12.9	0.80 - 0.93	60
1h 30min	10.4 - 12.7	0.97 - 1.10	90
2h 40min	10.8 - 13.2	0.97 - 1.11	160

Programme ¹⁾	Water (l)	Energy (kWh)	Duration (min)
ECO	10.5	0.821	240
AUTO Sense	9.6 - 13.1	0.74 - 1.06	120 - 170
Machine Care	8.9 - 10.9	0.58 - 0.70	60

¹⁾ The pressure and the temperature of the water, the variations of the mains supply, the options and the quantity of dishes can change the values.

Information for test institutes

To receive the necessary information for conducting performance tests (e.g. according to EN60436), send an email to:

info.test@dishwasher-production.com

In your request please include the product number code (PNC) found on the rating plate.

For any other questions regarding your dishwasher please refer to the service book provided with your appliance.

6. BASIC SETTINGS

You can configure the appliance by changing basic settings according to your needs.

Number	Setting	Values	Description ¹⁾
1	Water hardness	From level 1L to level 10L (default: 5L)	Adjust the level of the water softener according to the water hardness in your area.
2	Rinse aid level	From level 0A to level 6A (default: 4A)	Adjust the level of the rinse aid according to the necessary dosage.
3	End sound	On Off (default)	Activate or deactivate the acoustic signal for the end of a programme.
4	Auto door open	On (default) Off	Activate or deactivate the AirDry.
5	Key tones	On (default) Off	Activate or deactivate the sound of the buttons when pressed.
6	Latest programme selection	On Off (default)	Enable or disable the automatic selection of the most recently used programme and options.

¹⁾ For more details, refer to the information provided in this chapter.

You can change the basic settings in setting mode.

When the appliance is in setting mode, the bars of the ECOMETER represent

available settings. For each setting, a dedicated bar of the ECOMETER flashes.

The order of the basic settings presented in the table is also the order of the settings on the ECOMETER:

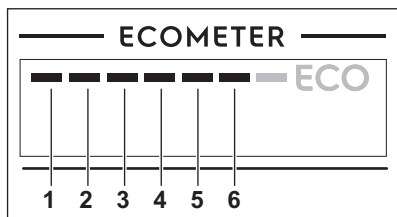

6.1 The water softener

The water softener removes minerals from the water supply, which would have a negative effect on the washing results and on the appliance.

The higher the content of these minerals, the harder your water is. Water hardness is measured in equivalent scales.

Water hardness

German de-grees (°dH)	French de-grees (°fH)	mmol / l	Clarke de-grees	Water softener level
47 - 50	84 - 90	8.4 - 9.0	58 - 63	10
43 - 46	76 - 83	7.6 - 8.3	53 - 57	9
37 - 42	65 - 75	6.5 - 7.5	46 - 52	8
29 - 36	51 - 64	5.1 - 6.4	36 - 45	7
23 - 28	40 - 50	4.0 - 5.0	28 - 35	6
19 - 22	33 - 39	3.3 - 3.9	23 - 27	5 1)
15 - 18	26 - 32	2.6 - 3.2	18 - 22	4
11 - 14	19 - 25	1.9 - 2.5	13 - 17	3
4 - 10	7 - 18	0.7 - 1.8	5 - 12	2
<4	<7	<0.7	< 5	1 2)

1) Factory setting.

2) Do not use salt at this level.

Regardless of the type of detergent used, set the proper water hardness level to keep the salt refill indicator active.

The water softener should be adjusted according to the hardness of the water in your area. Your local water authority can advise you on the hardness of the water in your area. It is important to set the right level of the water softener to assure good washing results.



Softening hard water increases the consumption of water and energy as well as the programme duration. The higher the level of water softener, the higher the consumption and the longer the duration.



Multi-tabs containing salt are not effective enough to soften hard water.

6.2 The rinse aid level

The rinse aid helps to dry the dishes without streaks and stains. It is automatically released during the hot rinse phase. It is possible to set the released quantity of rinse aid.

When rinse aid chamber is empty, the rinse aid indicator is on notifying to refill rinse aid. If the drying results are satisfactory while using multi-tablets only, it is possible to deactivate the dispenser and the indicator. However, for best drying performance, always use rinse aid and keep the rinse aid indicator active.

To deactivate the rinse aid dispenser and indicator, set the level of rinse aid to 0A.

6.3 End sound

You can activate an acoustic signal that sounds when the programme is completed.



Acoustic signals sound also when a malfunction of the appliance occurs. It is not possible to deactivate these signals.

6.4 AirDry

AirDry improves the drying results. The appliance door opens automatically during the drying phase and remains ajar.

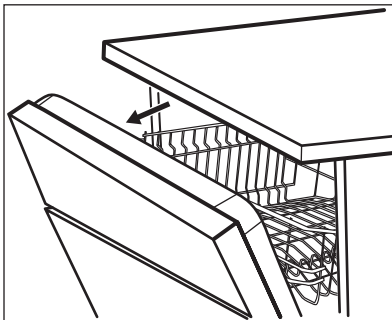

AirDry is automatically activated with all programmes other than Pre-rinse.



CAUTION!

Do not try to close the appliance door within 2 minutes after automatic opening. This can cause damage to the appliance.



CAUTION!

If children have access to the appliance, we advise to deactivate AirDry. The automatic opening of the door may pose a danger.



When AirDry opens the door, Beam-on-Floor might not be completely visible. To see if the programme is complete, look at the control panel.

6.5 Key tones

The buttons on the control panel make a click sound when you press them. You can deactivate this sound.

6.6 Latest programme selection

You can set the automatic selection of the most recently used programme and options.

The latest programme that was completed before the appliance deactivation is saved. It is then selected automatically after you activate the appliance.

When the latest programme selection is disabled, the default programme is ECO.

6.7 Setting mode

How to navigate in setting mode

You can navigate in setting mode using MY TIME selection bar.

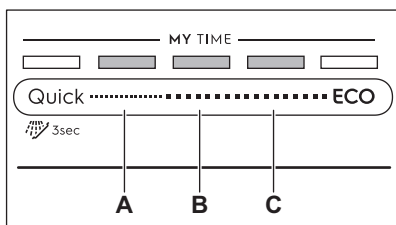

- A. Previous** button
B. OK button
C. Next button

Use **Previous** and **Next** to switch between the basic settings and to change their value.

Use **OK** to enter the selected setting and to confirm changing its value.

How to enter setting mode

You can enter setting mode before starting a programme. You cannot enter setting mode while the programme is running.

To enter setting mode, press and hold simultaneously **Quick** and **ECO** for about 3 seconds.

The lights related to the **Previous**, **OK** and **Next** are on.

How to change a setting

Make sure the appliance is in setting mode.

- Use **Previous** or **Next** to select the bar of the ECOMETER dedicated to the desired setting.
 - The bar of the ECOMETER dedicated to the chosen setting flashes.
 - The display shows the current setting value.
- Press **OK** to enter the setting.
 - The bar of the ECOMETER dedicated to the chosen setting is on. The other bars are off.
 - The current setting value flashes.
- Press **Previous** or **Next** to change the value.
- Press **OK** to confirm the setting.
 - The new setting is saved.
 - The appliance returns to the basic settings list.
- Press and hold simultaneously **Quick** and **ECO** for about 3 seconds to exit setting mode.

The appliance returns to the programme selection.

The saved settings remain valid until you change them again.

7. BEFORE FIRST USE

- Make sure that the current level of the water softener agrees with the hardness of the water supply. If not, adjust the level of the water softener.**
- Fill the salt container.
- Fill the rinse aid dispenser.
- Open the water tap.
- Start the programme **Quick** to remove any residuals from the manufacturing process. Do not use detergent and do not put dishes in the baskets.

After starting the programme, the appliance recharges the resin in the water softener for up to 5 minutes. The washing phase starts only after this procedure is complete. The procedure is repeated periodically.

7.1 The salt container



CAUTION!

Use rough salt designed for dishwashers only. Fine salt increases the risk of corrosion.

The salt is used to recharge the resin in the water softener and to assure good washing results in daily use.

How to fill the salt container

- Turn the cap of the salt container counterclockwise and remove it.
- Put 1 litre of water in the salt container (only for the first time).

3. Fill the salt container with dishwasher salt (until it is full).

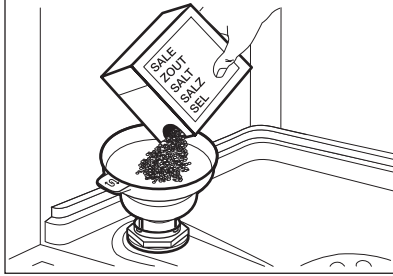

4. Carefully shake the funnel by its handle to get the last granules inside.
5. Remove the salt around the opening of the salt container.

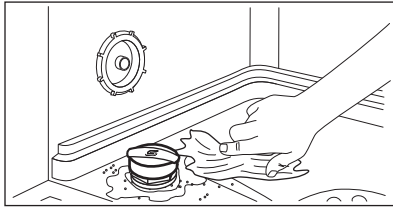

6. Turn the cap of the salt container clockwise to close the salt container.



CAUTION!

Water and salt can come out of the salt container when you fill it. After you fill the salt container, immediately start the shortest programme to prevent corrosion. Do not put dishes in the baskets.

8. DAILY USE

1. Open the water tap.
2. Press and hold  until the appliance is activated.
3. Fill the salt container if it is empty.
4. Fill the rinse aid dispenser if it is empty.
5. Load the baskets.
6. Add the detergent.
7. Select and start a programme.
8. Close the water tap when the programme is complete.

7.2 How to fill the rinse aid dispenser

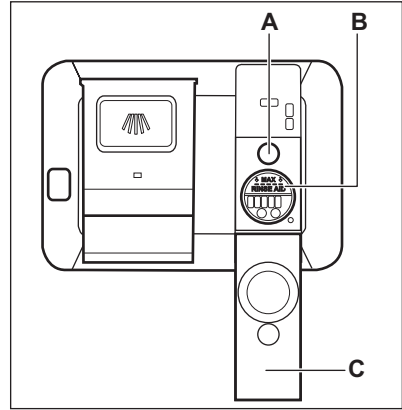

CAUTION!

Only use rinse aid designed specifically for dishwashers.

1. Open the lid (C).
2. Fill the dispenser (B) until the rinse aid reaches the marking "MAX".
3. Remove the spilled rinse aid with an absorbent cloth to prevent excessive foam formation.
4. Close the lid. Make sure that the lid locks into position.



Fill the rinse aid dispenser when the indicator (A) is clear.

8.1 Using the detergent

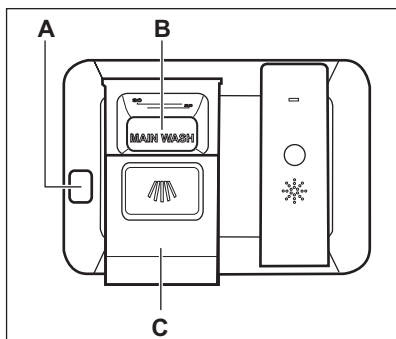

CAUTION!

Only use detergent specifically designed for dishwashers.

1. Press the release button (A) to open the lid (C).
2. Put the detergent, in powder or tablets, in the compartment (B).
3. If the programme has a prewash phase, put a small quantity of detergent on the inner part of the appliance door.
4. Close the lid. Make sure that the lid locks into position.

8.2 How to select and start a programme using MY TIME selection bar

1. Slide your finger across MY TIME selection bar to choose a suitable programme.
 - The light related to the selected programme is on.
 - The ECOMETER indicates the level of energy and water consumption.
 - The display shows the programme duration.
2. Activate applicable EXTRAS if desired.
3. Close the appliance door to start the programme.

8.3 How to select and start the programme Pre-rinse

1. To select  Pre-rinse, press and hold Quick for 3 seconds.
 - The light related to the button is on.
 - The ECOMETER is off.
 - The display shows the programme duration.
2. Close the appliance door to start the programme.

8.4 How to activate EXTRAS

1. Select a programme using MY TIME selection bar.
2. Press the button dedicated to the option you want to activate.
 - The light related to the button is on.
 - The display shows the updated programme duration.
 - The ECOMETER indicates the updated level of energy and water consumption.



By default, options must be activated every time before you start a programme. If the latest programme selection is enabled, the saved options are activated automatically along with the programme.



It is not possible to activate or deactivate options while a programme is running.



Not all options are compatible with each other.



Activating options often increases the water and energy consumption as well as the programme duration.

8.5 How to start the AUTO Sense programme

1. Press  .

- The light related to the button is on.
- The display shows the longest possible program duration.

 MY TIME and EXTRAS are not applicable to this program.

2. Close the appliance door to start the program.

The appliance senses the type of load and adjusts a suitable wash cycle. During the cycle, the sensors operate several times and the initial program duration can decrease.

8.6 How to delay the start of a programme

1. Select a programme.
2. Press  repeatedly until the display shows the desired delay time (from 1 to 24 hours).

The light related to the button is on.

3. Close the appliance door to start the countdown.

During the countdown, it is not possible to change the delay time and the programme selection.

When the countdown is complete, the programme starts.

8.7 How to cancel the delay start while the countdown operates

Press and hold  for about 3 seconds. The appliance returns to the programme selection.

 If you cancel the delay start, you have to select the programme again.

8.8 How to cancel a running programme

Press and hold  for about 3 seconds.

The appliance returns to the programme selection.

 Make sure that there is detergent in the detergent dispenser before you start a new programme.

8.9 Opening the door while the appliance operates

Opening the door while a programme is running stops the appliance. It may affect the energy consumption and the programme duration. After closing the door, the appliance continues from the point of interruption.

 If the door is opened for more than 30 seconds during the drying phase, the running programme ends. It does not happen if the door is opened by AirDry function.

8.10 The Auto Off function

This function saves energy by switching the appliance off when it is not operating.

The function comes into operation automatically:

- When the programme is completed.
- After 5 minutes if a programme was not started.

8.11 End of the programme

When the programme is complete, the display shows 0:00.

The Auto Off function switches the appliance off automatically.

All buttons are inactive except for the on/off button.

9. HINTS AND TIPS

9.1 General

Follow the hints below to ensure optimal cleaning and drying results in daily use and to help you protect the environment.

- Remove larger residues of food from the dishes into the waste bin.
- Do not pre-rinse dishes by hand. When needed, select a programme with a prewash phase.
- Always use the whole space of the baskets.
- Make sure that items in the baskets do not touch or cover each other. Only then can the water completely reach and wash the dishes.
- You can use dishwasher detergent, rinse aid and salt separately or you can use the multi-tablets (e.g. "All in 1"). Follow the instructions on the packaging.
- Select a programme according to the type of load and the degree of soil. ECO offers the most efficient use of water and energy consumption.

9.2 Using salt, rinse aid and detergent

- Only use salt, rinse aid and detergent designed for dishwasher. Other products can cause damage to the appliance.
- In areas with hard and very hard water, we recommend to use basic dishwasher detergent (powder, gel, tablets containing no additional agents), rinse aid and salt separately for optimal cleaning and drying results.
- Detergent tablets do not fully dissolve with short programmes. To prevent detergent residues on the tableware, we recommend that you use tablets with long programmes.
- Do not use more than the correct quantity of detergent. Refer to the instructions on the detergent packaging.

9.3 What to do if you want to stop using multi-tablets

Before you start using separately detergent, salt and rinse aid, complete the following steps:

1. Set the highest level of the water softener.
2. Make sure that the salt and rinse aid containers are full.
3. Start the Quick programme. Do not add detergent and do not put dishes in the baskets.
4. When the programme is completed, adjust the water softener according to the water hardness in your area.
5. Adjust the released quantity of rinse aid.

9.4 Before starting a programme

Before you start the selected programme, make sure that:

- The filters are clean and correctly installed.
- The cap of the salt container is tight.
- The spray arms are not clogged.
- There is enough salt and rinse aid (unless you use multi-tablets).
- The arrangement of the items in the baskets is correct.
- The programme is suitable to the type of load and the degree of soil.
- The correct quantity of detergent is used.

9.5 Loading the baskets

- Use the appliance to wash dishwasher-safe items only.
- Do not wash in the appliance items made of wood, horn, aluminium, pewter and copper.
- Do not wash in the appliance items that can absorb water (sponges, household cloths).
- Remove large food residues from dishes.
- Soak cookware with burnt-on food before washing it in the appliance.

- Put hollow items (cups, glasses and pans) with the opening facing downwards.
- Make sure that glasses do not touch each other.
- Put light items in the upper basket. Make sure that the items do not move freely.
- Put cutlery and small items in the cutlery basket.
- Move the upper basket upwards to accommodate large items in the lower basket.
- Make sure that the spray arms can move freely before you start a programme.

10. CARE AND CLEANING



WARNING!

Before any maintenance other than running the programme Machine Care, deactivate the appliance and disconnect the mains plug from the main socket.



Dirty filters and clogged spray arms negatively affect the washing results. Check these elements regularly and, if necessary, clean them.

10.1 Machine Care

Machine Care is a programme designed to clean the appliance interior with optimal results. It removes limescale and grease buildup.

When the appliance senses the need for cleaning, the indicator  is on. Start the Machine Care programme to clean the appliance interior.

How to start the Machine Care programme



Before starting the Machine Care programme, clean the filters and spray arms.



9.6 Unloading the baskets

1. Let the tableware cool down before you remove it from the appliance. Hot items can be easily damaged.
2. First remove items from the lower basket, then from the upper basket.



After the programme is completed, water can still remain on the inside surfaces of the appliance.

1. Use a descaler or a cleaning product designed specifically for dishwashers. Follow the instructions on the packaging. Do not put dishes in the baskets.
2. Press and hold simultaneously  and AUTO Sense for about 3 seconds.

The indicators  and  flash. The display shows the programme duration.

3. Close the appliance door to start the programme.
- When the programme is complete, the indicator  is off.

10.2 Internal cleaning

- Carefully clean the appliance, including the rubber gasket of the door, with a soft damp cloth.
- Do not use abrasive products, abrasive cleaning pads, sharp tools, strong chemicals, scourer or solvents.
- To maintain the performance of your appliance, use a cleaning product designed specifically for dishwashers at least once every two months. Carefully follow the instructions on the packaging of the product.
- For optimal cleaning results, start the Machine Care programme.

10.3 External cleaning

- Clean the appliance with a moist soft cloth.

- Only use neutral detergents.
- Do not use abrasive products, abrasive cleaning pads or solvents.

10.4 Cleaning the filters

The filter system is made of 3 parts.

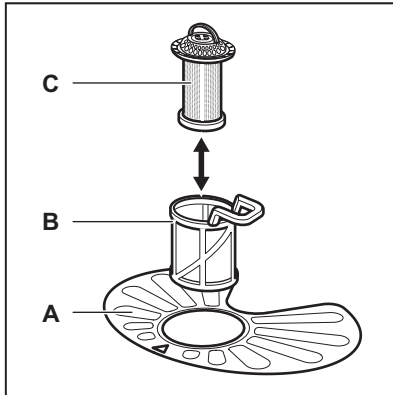

1. Turn the filter (B) counterclockwise and remove it.

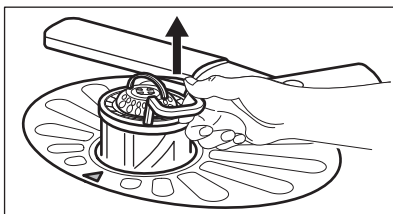
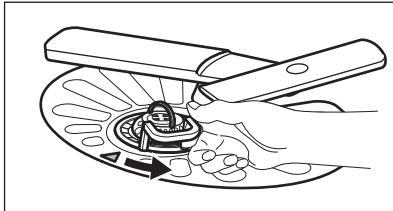

2. Remove the filter (C) out of filter (B).
3. Remove the flat filter (A).

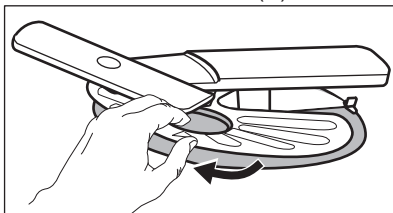

4. Wash the filters.

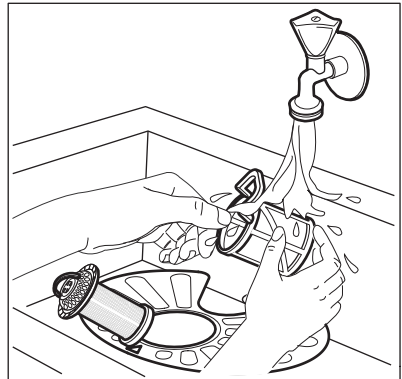

5. Make sure that there are no residues of food or soil in or around the edge of the sump.
6. Put back in place the flat filter (A). Make sure that it is correctly positioned under the 2 guides.

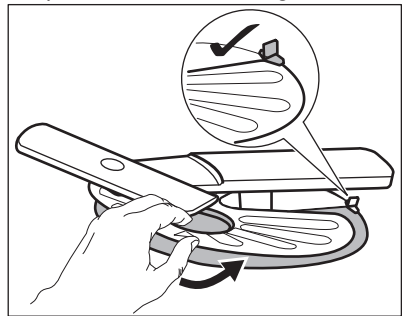

7. Reassemble the filters (B) and (C).
8. Put back the filter (B) in the flat filter (A). Turn it clockwise until it locks.

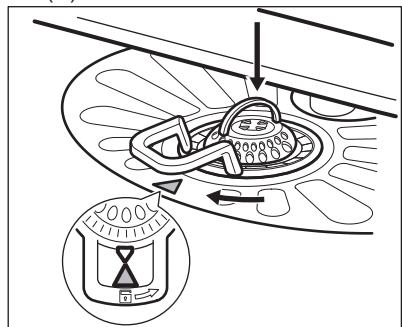

CAUTION!

An incorrect position of the filters can cause bad washing results and damage to the appliance.

10.5 Cleaning the lower spray arm

We recommend to clean the lower spray arm regularly to prevent soil from clogging the holes.

Clogged holes can cause unsatisfactory washing results.

1. To remove the lower spray arm, pull it upwards.

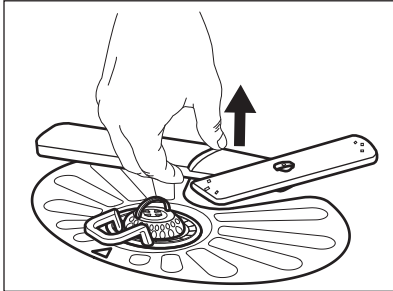

2. Wash the spray arm under running water. Use a thin pointed tool, e.g. a toothpick, to remove particles of soil from the holes.

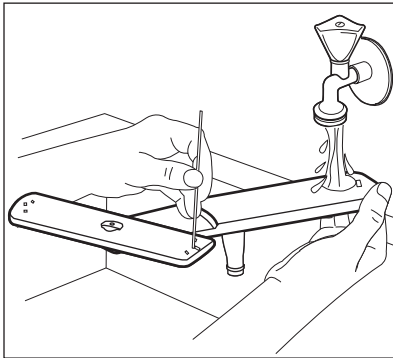

3. To install the spray arm back, press it downwards.

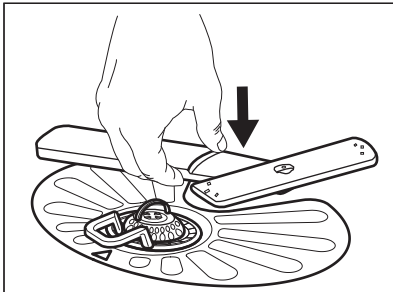

10.6 Cleaning the upper spray arm

We recommend to clean the upper spray arm regularly to prevent soil from clogging the holes.

Clogged holes can cause unsatisfactory washing results.

1. Pull out the upper basket.
2. To detach the spray arm from the basket, press the spray arm upwards and simultaneously turn it clockwise.

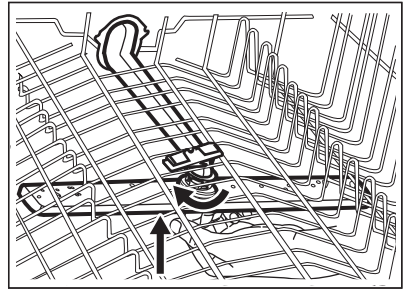

3. Wash the spray arm under running water. Use a thin pointed tool, e.g. a toothpick, to remove particles of soil from the holes.

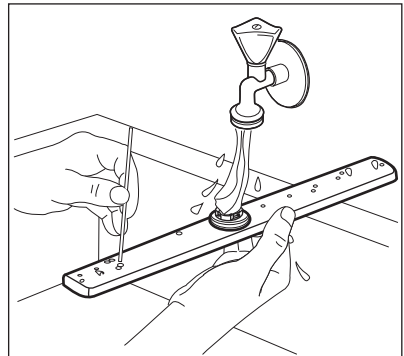

4. To install the spray arm back, press the spray arm upwards and simultaneously turn it counterclockwise until it locks into place.

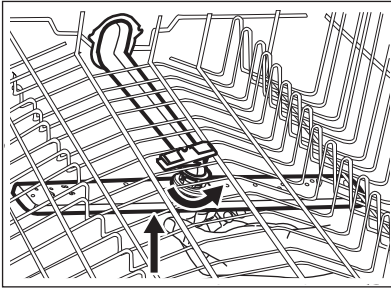

10.7 Cleaning the ceiling spray arm

We recommend to clean the ceiling spray arm regularly to prevent soil from clogging the holes. Clogged holes can cause unsatisfactory washing results.

The ceiling spray arm is placed on the ceiling of the appliance. The spray arm (C) is installed in the delivery tube (A) with the mounting element (B).

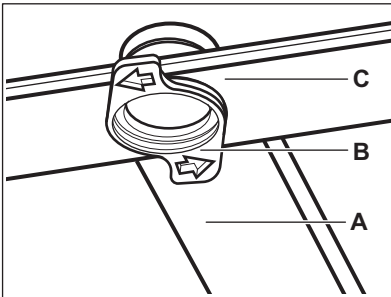

1. Move the upper basket to the lowest level to reach the spray arm more easily.
2. To detach the spray arm (C) from the delivery tube (A), turn the mounting element (B) counterclockwise and pull the spray arm downwards.
3. Wash the spray arm under running water. Use a thin pointed tool, e.g. a toothpick, to remove particles of soil from the holes. Run the water through the holes to wash soil particles away from the inside.

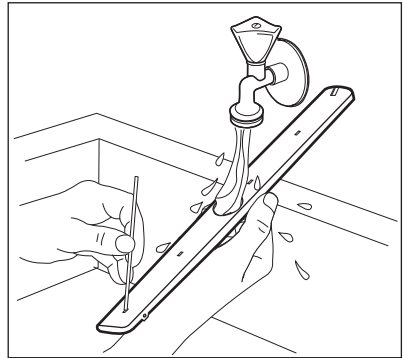

4. To install the spray arm (C) back, insert the mounting element (B) in the spray arm and fix it in the delivery tube (A) by turning it clockwise. Make sure that the mounting element locks into place.

11. TROUBLESHOOTING



WARNING!

Improper repair of the appliance may pose a danger to the safety of the user. Any repairs must be performed by qualified personnel.

The majority of problems that may occur can be solved without the need

to contact an Authorised Service Centre.

Refer to the below table for information on possible problems.

With some problems, the display shows an alarm code.

Problem and alarm code	Possible cause and solution
You cannot activate the appliance.	<ul style="list-style-type: none"> • Make sure that the mains plug is connected to the mains socket. • Make sure that there is no damaged fuse in the fuse box.
The programme does not start.	<ul style="list-style-type: none"> • Make sure that the appliance door is closed. • If the delay start is set, cancel the setting or wait for the end of the countdown. • The appliance recharges the resin inside the water softener. The duration of the procedure is approximately 5 minutes.
The appliance does not fill with water. The display shows <i>10</i> or <i>11</i> .	<ul style="list-style-type: none"> • Make sure that the water tap is open. • Make sure that the pressure of the water supply is not too low. For this information, contact your local water authority. • Make sure that the water tap is not clogged. • Make sure that the filter in the inlet hose is not clogged. • Make sure that the inlet hose has no kinks or bends.
The appliance does not drain the water. The display shows <i>20</i> .	<ul style="list-style-type: none"> • Make sure that the sink spigot is not clogged. • Make sure that the filter in the outlet hose is not clogged. • Make sure that the interior filter system is not clogged. • Make sure that the drain hose has no kinks or bends.
The anti-flood device is on. The display shows <i>30</i> .	<ul style="list-style-type: none"> • Close the water tap and contact an Authorised Service Centre.
The appliance stops and starts more times during operation.	<ul style="list-style-type: none"> • It is normal. It provides optimal cleaning results and energy savings.
The programme lasts too long.	<ul style="list-style-type: none"> • If the delay start option is set, cancel the delay setting or wait for the end of the countdown. • Activating options can increase the programme duration.
The remaining time in the display increases and skips nearly to the end of the programme duration.	<ul style="list-style-type: none"> • This is not a defect. The appliance is working correctly.
Small leak from the appliance door.	<ul style="list-style-type: none"> • The appliance is not levelled. Loosen or tighten the adjustable feet (if applicable). • The appliance door is not centred on the tub. Adjust the rear foot (if applicable).
The appliance door is difficult to close.	<ul style="list-style-type: none"> • The appliance is not levelled. Loosen or tighten the adjustable feet (if applicable). • Parts of the tableware are protruding from the baskets.

Problem and alarm code	Possible cause and solution
Rattling or knocking sounds from the inside of the appliance.	<ul style="list-style-type: none"> The tableware is not properly arranged in the baskets. Refer to basket loading leaflet. Make sure that the spray arms can rotate freely.
The appliance trips the circuit-breaker.	<ul style="list-style-type: none"> The amperage is insufficient to supply simultaneously all the appliances in use. Check the socket amperage and the capacity of the meter or turn off one of the appliances in use. Internal electrical fault of the appliance. Contact an Authorised Service Centre.

Once you have checked the appliance, deactivate and activate the appliance. If the problem occurs again, contact an Authorised Service Centre.



For alarm codes not described in the table, contact an Authorised Service Centre.

11.1 The product number code (PNC)

If you contact an Authorised Service Centre, you need to provide the product number code of your appliance.

The PNC can be found on the rating plate on the appliance door. You can also check the PNC on the control panel.

Before checking the PNC, make sure the appliance is in the programme selection.

- Press and hold simultaneously  and ^{AUTO}_{Sense} for about 3 seconds. The display shows the PNC of your appliance.
- To exit the PNC presentation, press  and ^{AUTO}_{Sense} for about 3 seconds. The appliance returns to the programme selection.

11.2 The washing and drying results are not satisfactory

Problem	Possible cause and solution
Poor washing results.	<ul style="list-style-type: none"> Refer to "Daily use", "Hints and tips" and the basket loading leaflet. Use more intensive washing programme. Activate the ExtraPower option to improve the washing results of a selected programme. Clean spray arm jets and filter. Refer to "Care and Cleaning".

Problem	Possible cause and solution
Poor drying results.	<ul style="list-style-type: none"> • Tableware was left for too long inside the closed appliance. Activate AirDry to set the automatic opening of the door and to improve the drying performance. • There is no rinse aid or the dosage of rinse aid is not sufficient. Fill the rinse aid dispenser or set the level of rinse aid to a higher level. • The quality of the rinse aid can be the cause. • We recommend to use rinse aid always, even in combination with multi-tablets. • Plastic items may need to be towel dried. • The programme does not have the drying phase. Refer to "Programmes overview".
There are whitish streaks or bluish layers on glasses and dishes.	<ul style="list-style-type: none"> • The released quantity of rinse aid is too high. Adjust the rinse aid level to a lower level. • The quantity of detergent is too high.
There are stains and dry water drops on glasses and dishes.	<ul style="list-style-type: none"> • The released quantity of rinse aid is not sufficient. Adjust the rinse aid level to a higher level. • The quality of the rinse aid can be the cause.
The interior of the appliance is wet.	<ul style="list-style-type: none"> • This is not a defect of the appliance. Humid air condensates on the appliance walls.
Unusual foam during washing.	<ul style="list-style-type: none"> • Use the detergent designed specifically for dishwashers. • There is a leak in the rinse aid dispenser. Contact an Authorised Service Centre.
Traces of rust on cutlery.	<ul style="list-style-type: none"> • There is too much salt in the water used for washing. Refer to "The water softener". • Silver and stainless steel cutlery were placed together. Do not put silver and stainless steel items close together.
There are residues of detergent in the dispenser at the end of the programme.	<ul style="list-style-type: none"> • The detergent tablet was stuck in the dispenser and therefore was not completely washed away by water. • Water cannot wash away the detergent from the dispenser. Make sure that the spray arms are not blocked or clogged. • Make sure that items in the baskets do not impede the lid of the detergent dispenser from opening.
Odours inside the appliance.	<ul style="list-style-type: none"> • Refer to "Internal cleaning". • Start the Machine Care programme with a descaler or a cleaning product designed for dishwashers.

Problem	Possible cause and solution
Limescale deposits on the tableware, on the tub and on the inside of the door.	<ul style="list-style-type: none"> • The level of salt is low, check the refill indicator. • The cap of the salt container is loose. • Your tap water is hard. Refer to "The water softener". • Use salt and set regeneration of the water softener even when multi-functional tablets are used. Refer to "The water softener". • Start the Machine Care programme with a descaler designed for dishwashers. • If limescale deposits still remain, clean the appliance with appliance cleaners which are particularly suitable for this purpose. • Try a different detergent. • Contact the detergent manufacturer.
Dull, discoloured or chipped tableware.	<ul style="list-style-type: none"> • Make sure that only dishwasher-safe items are washed in the appliance. • Load and unload the basket carefully. Refer to the basket loading leaflet. • Place delicate items in the upper basket. • Activate the GlassCare option to ensure special care for glassware and delicate items.



Refer to "**Before first use**", "**Daily use**", or "**Hints and tips**" for other possible causes.

12. PRODUCT INFORMATION SHEET

Trade Mark	Electrolux
Model	GA60LV 911436381
Rated capacity (standard place settings)	13
Energy efficiency class	A+++
Energy consumption in kWh per year, based on 280 standard cleaning cycles using cold water fill and the consumption of the low power modes. The actual energy consumption will depend on how the appliance is used.	234
Energy consumption of standard cleaning cycle (kWh)	0.821
Power consumption in off mode (W)	0.50
Power consumption in left-on mode (W)	5.0

Water consumption in litres per year, based on 280 standard cleaning cycles. The actual water consumption will depend on how the appliance is used	2940
Drying efficiency class on a scale from G (least efficient) to A (most efficient)	A
The 'standard programme' is the standard cleaning cycle to which the information in the label and the fiche relates. This programme is suitable to clean normally soiled tableware and is the most efficient programme in terms of combined energy and water consumption. It is indicated as "Eco" programme.	ECO
Programme time of standard cleaning cycle (min)	240
Duration of the left-on mode (min)	1
Sound power level (db(A) re 1pW)	44
Built in appliance Y/N	Yes

13. ADDITIONAL TECHNICAL INFORMATION

Dimensions	Width / height / depth (mm)	596 / 818 - 898 / 550
Electrical connection 1)	Voltage (V)	220 - 240
	Frequency (Hz)	50
Water supply pressure	bar (minimum and maximum)	0.5 - 8
	MPa (minimum and maximum)	0.05 - 0.8
Water supply	Cold water or hot water 2)	max 60 °C

1) Refer to the rating plate for other values.

2) If the hot water comes from alternative source of energy (e.g. solar panels), use the hot water supply to decrease energy consumption.

14. GUARANTEE

Customer Service Centres

Point of Service		
Industriestrasse 10 5506 Mägenwil	Le Trési 6 1028 Préverenges	Via Violino 11 6928 Manno

Point of Service	
Morgenstrasse 131 3018 Bern	 <p>Service-Helpline 0848 848 111 service@electrolux.ch</p>
Langgasse 10 9008 St. Gallen	
Seetalstrasse 11 6020 Emmenbrücke	
Schlossstrasse 1 4133 Pratteln	
Comercialstrasse 19 7000 Chur	



Spare parts service Industriestrasse 10, 5506 Mägenwil, Tel. 0848 848 111

Specialist advice/Sale Badenerstrasse 587, 8048 Zürich, Tel. 044 405 81 11

Warranty For each product we provide a two-year guarantee from the date of purchase or delivery to the consumer (with a guarantee certificate, invoice or sales receipt serving as proof). The

guarantee covers the costs of materials, labour and travel. The guarantee will lapse if the operating instructions and conditions of use are not adhered to, if the product is incorrectly installed, or in the event of damage caused by external influences, force majeure, intervention by third parties or the use of non-genuine components.

15. ENVIRONMENTAL CONCERNS

Recycle materials with the symbol . Put the packaging in relevant containers to recycle it. Help protect the environment and human health by recycling waste of electrical and electronic appliances. Do not dispose of appliances marked with the symbol  with the household waste. Return the product to your local recycling facility or contact your municipal office.



For Switzerland:

Where should you take your old equipment?

Anywhere that sells new equipment or hand it in to official SENS collection points or official SENS recycling firms.

The list of official SENS collection points can be found at www.erecycling.ch

INHALTSVERZEICHNIS

1. SICHERHEITSHINWEISE.....	29
2. SICHERHEITSANWEISUNGEN.....	31
3. GERÄTEBESCHREIBUNG.....	32
4. BEDIENFELD.....	33
5. PROGRAMMWAHL.....	34
6. GRUNDEINSTELLUNGEN.....	37
7. VOR DER ERSTEN INBETRIEBNAHME.....	40
8. TÄGLICHER GEBRAUCH.....	42
9. TIPPS UND HINWEISE.....	44
10. REINIGUNG UND PFLEGE.....	46
11. FEHLERSUCHE.....	50
12. PRODUKTDATENBLATT.....	54
13. ZUSÄTZLICHE TECHNISCHE DATEN.....	55
14. GARANTIE.....	55

WIR DENKEN AN SIE

Vielen Dank, dass Sie sich für ein Gerät von Electrolux entschieden haben. Sie haben ein Produkt gewählt, hinter dem jahrzehntelange professionelle Erfahrung und Innovation stehen. Bei der Entwicklung dieses großartigen und eleganten Geräts haben wir an Sie gedacht. So haben Sie bei jedem Gebrauch die Gewissheit, dass Sie stets großartige Ergebnisse erzielen werden. Willkommen bei Electrolux.

Besuchen Sie uns auf unserer Website, um:



Sich Anwendungshinweise, Prospekte, Fehlerbehebungs- und Service-Informationen zu holen:

www.electrolux.com/webselfservice



Ihr Produkt für einen besseren Service zu registrieren:

www.registerelectrolux.com



Zubehör, Verbrauchsmaterial und Original-Ersatzteile für Ihr Gerät zu kaufen:

www.electrolux.com/shop

REPARATUR- UND KUNDENDIENST

Bitte verwenden Sie ausschließlich Original-Ersatzteile für Ihre Produkte. Halten Sie folgende Angaben bereit, wenn Sie sich an den Kundendienst wenden: Modell, Produktnummer (PNC), Seriennummer. Diese Informationen finden Sie auf dem Typenschild.

 Warnungs-/Sicherheitshinweise

 Allgemeine Informationen und Empfehlungen

 Informationen zum Umweltschutz

Änderungen vorbehalten.

1. ⚠ SICHERHEITSHINWEISE

Lesen Sie vor der Montage und dem Gebrauch des Geräts zuerst die Bedienungsanleitung. Bei Verletzungen oder Schäden infolge nicht ordnungsgemäßer Montage oder Verwendung übernimmt der Hersteller keine Haftung. Bewahren Sie die Anleitung zum Nachschlagen an einem sicheren und zugänglichen Ort auf.

1.1 Sicherheit von Kindern und schutzbedürftigen Personen

- Das Gerät kann von Kindern ab 8 Jahren und Personen mit eingeschränkten physischen, sensorischen oder geistigen Fähigkeiten oder mit mangelnder Erfahrung und/oder mangelndem Wissen nur dann verwendet werden, wenn sie durch eine für ihre Sicherheit zuständige Person beaufsichtigt werden oder in die sichere Verwendung des Geräts eingewiesen wurden und die mit dem Gerät verbundenen Gefahren verstanden haben.
- Kinder zwischen 3 und 8 Jahren und Personen mit schweren Behinderungen oder Mehrfachbehinderung müssen vom Gerät ferngehalten werden, wenn sie nicht ständig beaufsichtigt werden.
- Halten Sie Kinder unter 3 Jahren vom Gerät fern, wenn sie nicht ständig beaufsichtigt werden.
- Kinder dürfen nicht mit dem Gerät spielen.
- Halten Sie alle Wasch- und Reinigungsmittel von Kindern fern.
- Halten Sie Kinder und Haustiere vom geöffneten Gerät fern.
- Kinder dürfen keine Reinigung und Wartung ohne Beaufsichtigung durchführen.

1.2 Allgemeine Sicherheit

- Dieses Gerät ist für die Verwendung im Haushalt und ähnliche Zwecke vorgesehen, wie z. B.:

- Bauernhöfe, Personalküchenbereiche in Geschäften, Büros und anderen Arbeitsumfeldern.
- Für Gäste in Hotels, Motels, Pensionen und anderen wohnungsähnlichen Räumlichkeiten.
- Nehmen Sie keine technischen Änderungen am Gerät vor.
- Der Betriebswasserdruck (Mindest- und Höchstdruck) muss zwischen 0.5 (0.05) / 8 (0.8) bar (MPa) liegen
- Beachten Sie, dass die Höchstzahl an Maßgedecken 13 beträgt.
- Wenn das Netzkabel beschädigt ist, muss es vom Hersteller, seinem autorisierten Kundenservice oder einer gleichermaßen qualifizierten Person ausgetauscht werden, um Gefahrenquellen zu vermeiden.
- Stellen Sie Besteck mit scharfen Spitzen mit der Spitze nach unten in den Besteckkorb oder legen Sie es in die Besteckschublade mit den scharfen Kanten nach unten.
- Lassen Sie das Gerät bei geöffneter Tür nicht unbeaufsichtigt, damit sie nicht versehentlich auf sie treten.
- Schalten Sie das Gerät immer aus und ziehen Sie den Netzstecker aus der Steckdose, bevor Reinigungsarbeiten durchgeführt werden.
- Reinigen Sie das Gerät nicht mit einem Wasser- und/oder Dampfstrahl.
- Besitzt das Gerät Lüftungsschlitze im Boden, dürfen diese zum Beispiel nicht von einem Bodenbelag blockiert werden.
- Das Gerät muss mit den mitgelieferten neuen Schläuchen an die Wasserversorgung angeschlossen werden. Alte Schläuche dürfen nicht wiederverwendet werden.

2. SICHERHEITSANWEISUNGEN

2.1 Montage



WARNUNG!

Die Montage des Geräts darf nur von einer qualifizierten Fachkraft durchgeführt werden.

- Entfernen Sie das gesamte Verpackungsmaterial.
- Montieren Sie ein beschädigtes Gerät nicht und benutzen Sie es nicht.
- Verwenden Sie das Gerät aus Sicherheitsgründen nicht, bevor es in den Einbauschrank gesetzt wird.
- Halten Sie sich an die mitgelieferte Montageanleitung.
- Seien Sie beim Umsetzen des Gerätes vorsichtig, da es sehr schwer ist. Tragen Sie stets Sicherheitshandschuhe und festes Schuhwerk.
- Stellen Sie das Gerät nicht an einem Ort auf, an dem die Temperatur unter 0 °C absinken kann, und benutzen Sie das Gerät nicht, wenn die Temperatur unter 0 °C absinkt.
- Montieren Sie das Gerät an einem sicheren und geeigneten Ort, der den Montageanforderungen entspricht.

2.2 Elektroanschluss



WARNUNG!

Brand- und Stromschlaggefahr.

- Das Gerät muss geerdet sein.
- Stellen Sie sicher, dass die Daten auf dem Typenschild mit den elektrischen Nennwerten der Netzspannung übereinstimmen.
- Schließen Sie das Gerät nur an eine ordnungsgemäß installierte Schutzkontaktsteckdose an.
- Verwenden Sie keine Mehrfachsteckdosen oder Verlängerungskabel.
- Achten Sie darauf, Netzstecker und Netzkabel nicht zu beschädigen. Falls das Netzkabel des Geräts ersetzt werden muss, lassen Sie diese Arbeit durch unseren autorisierten Kundendienst durchführen.

- Stecken Sie den Netzstecker erst nach Abschluss der Montage in die Steckdose. Stellen Sie sicher, dass der Netzstecker nach der Montage noch zugänglich ist.
- Ziehen Sie nicht am Netzkabel, wenn Sie das Gerät von der Stromversorgung trennen möchten. Ziehen Sie stets am Netzstecker.
- Dieses Gerät ist mit einem 13 A-Netzstecker ausgestattet. Muss die Sicherung im Netzstecker ausgetauscht werden, setzen Sie immer eine 13 A-Sicherung des Typs ASTA (BS 1362) ein (nur GB und Irland).

2.3 Wasseranschluss

- Achten Sie darauf, die Wasserschläuche nicht zu beschädigen.
- Bevor Sie neue oder lange Zeit nicht benutzte Schläuche, an denen Reparaturarbeiten ausgeführt wurden oder neue Geräte (Wasserzähler usw.) an das Gerät anschließen, lassen Sie Wasser durch die Schläuche fließen, bis es sauber austritt.
- Stellen Sie sicher, dass es keine sichtbaren Wasserlecks während und nach dem ersten Gebrauch des Gerätes gibt.
- Das Wasserschutzsystem funktioniert nicht ohne Netzspannung. In diesem Fall besteht Überschwemmungsgefahr.
- Der Wasserzulaufschlauch verfügt über ein Sicherheitsventil und eine Ummantelung mit einem innenliegenden Netzkabel.

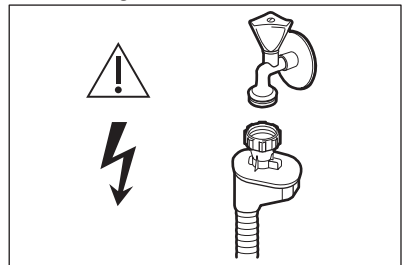



WARNUNG!

Gefährliche Spannung.

- Drehen Sie sofort den Wasserhahn zu und ziehen Sie den Netzstecker aus der Steckdose, wenn der Wasserzulaufschlauch beschädigt ist. Wenden Sie sich für den Austausch des Wasserzulaufschlauchs an den autorisierten Kundendienst.

2.4 Gebrauch

- Laden Sie keine entflammaren Produkte oder Gegenstände, die mit entflammaren Produkten benetzt sind, in das Gerät und stellen Sie solche nicht in die Nähe oder auf das Gerät.
- Geschirrspüler-Reinigungsmittel sind gefährlich. Beachten Sie die Sicherheitsanweisungen auf der Reinigungsmittelverpackung.
- Trinken Sie nicht das Wasser aus dem Gerät und verwenden Sie es nicht zum Spielen.
- Nehmen Sie kein Geschirr aus dem Gerät, bevor das Programm beendet ist. Auf dem Geschirr kann noch etwas Reinigungsmittel haften.

- Setzen oder stellen Sie sich niemals auf die geöffnete Gerätetür.
- Es kann heißer Dampf aus dem Gerät austreten, wenn Sie die Tür während des Ablaufs eines Programms öffnen.

2.5 Service

- Wenden Sie sich zur Reparatur des Geräts an den autorisierten Kundendienst.
- Verwenden Sie ausschließlich Originalersatzteile.

2.6 Entsorgung



WARNUNG!

Verletzungs- und Erstickungsgefahr.

- Trennen Sie das Gerät von der Stromversorgung.
- Schneiden Sie das Netzkabel ab, und entsorgen Sie es.
- Entfernen Sie das Türschloss, um zu verhindern, dass sich Kinder oder Haustiere in dem Gerät einschließen.

3. GERÄTEBESCHREIBUNG

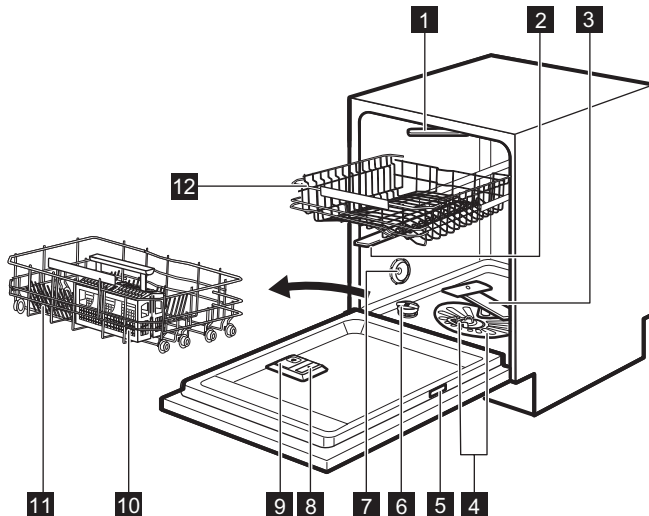

1 Deckensprüharm

2 Oberer Sprüharm

- 3 Unterer Sprüharm
- 4 Siebe
- 5 Typenschild
- 6 Salzbehälter
- 7 Entlüftung
- 8 Klarspülmittel-Dosierer

- 9 Reinigungsmittelfach
- 10 Besteckkorb
- 11 Unterkorb
- 12 Oberkorb

3.1 Beam-on-Floor

Der Beam-on-Floor ist ein Lichtstrahl, der unterhalb der Gerätetür auf den Boden projiziert wird.

- Am Programmstart leuchtet eine rotes Licht. Es leuchtet während der gesamten Dauer des Spülprogramms.
- Am Programmende leuchtet ein grünes Licht.

- Das rote Licht blinkt im Fall einer Gerätestörung.



Nach dem Abschalten des Gerätes erlischt der Beam-on-Floor.

4. BEDIENFELD

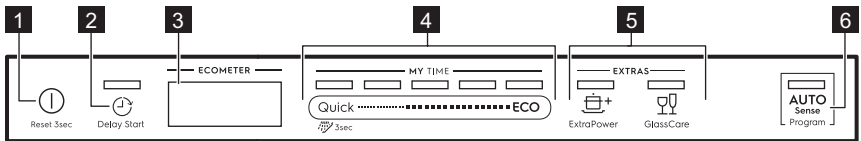

- 1 Taste Ein/Aus
- 2 Taste Delay Start
- 3 Display
- 4 MY TIME Auswahlleiste

- 5 Tasten EXTRAS
- 6 Taste AUTO Sense

4.1 Display

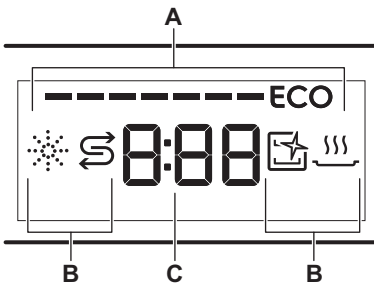

- A. ECOMETER
- B. Kontrolllampen
- C. Zeitanzeige





4.2 ECOMETER



ECOMETER zeigt an, wie sich die Programmwahl auf den Energie- und Wasserverbrauch auswirkt. Je mehr Balken leuchten, desto geringer ist der Verbrauch.

ECO zeigt das umweltfreundlichste Programm für ein mit normal verschmutztem Geschirr beladenes Gerät an.

4.3 Kontrolllampen

Anzeige	Beschreibung
	Klarspülmittel-Anzeige. Leuchtet, wenn der Klarspülmittel-Dosierer nachgefüllt werden muss. Siehe „ Vor der ersten Inbetriebnahme “.
	Salz-Anzeige. Leuchtet, wenn der Salzbehälter nachgefüllt werden muss. Siehe „ Vor der ersten Inbetriebnahme “.
	Anzeige Machine Care. Leuchtet, wenn der Geräteinnenraum mit dem Programm Machine Care gereinigt werden muss. Siehe „ Reinigung und Pflege “.
	Trocknungsphasen-Anzeige. Leuchtet, wenn ein Programm mit Trocknungsphase gewählt wurde. Blinkt während der Trocknungsphase. Siehe „ Programmauswahl “.

5. PROGRAMMWahl

5.1 MY TIME

Mit der Auswahlleiste MY TIME können Sie die Dauer des geeigneten Spülprogramms von 30 Minuten bis vier Stunden einstellen.

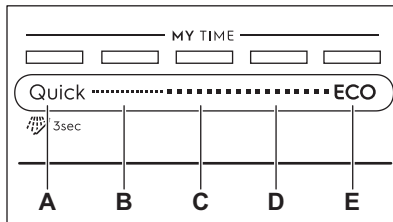

- A. • **Quick** ist das kürzeste Programm (**30min**) zum Spülen von vor kurzem benutzten Geschirr oder leicht verschmutztem Geschirr.
-  **Vorspülen (15min)** ist ein Programm zum Abspülen von Speiseresten vom Geschirr. Es verhindert die Bildung von Gerüchen im Gerät. Verwenden Sie für dieses Programm kein Reinigungsmittel.
- B. **1h** ist ein Programm zum Spülen von vor kurzem benutzten Geschirr oder Geschirr mit leicht anhaftenden Speiseresten.
- C. **1h 30min** ist ein Programm zum Spülen und Trocknen von normal verschmutztem Geschirr.

D. **2h 40min** ist ein Programm zum Spülen und Trocknen von stark verschmutztem Geschirr.

E. **ECO** ist das längste Programm (**4h**) und gewährleistet den wirtschaftlichsten Wasser- und Energieverbrauch für normal verschmutztes Geschirr und Besteck. Dies ist das Standardprogramm für Prüfinstitute.

5.2 EXTRAS

Sie können die Programmwahl durch das Einschalten von EXTRAS an Ihre Bedürfnisse anpassen.

ExtraPower

 ExtraPower verbessert die Spülergebnisse des ausgewählten Programms. Die Option erhöht die Spültemperatur und die Programmdauer.

GlassCare

 GlassCare sorgt für besondere Pflege einer empfindlichen Beladung. Die Option verhindert schnelle Änderungen der Waschttemperatur des ausgewählten Programms und reduziert sie auf 45 °C. Dadurch wird insbesondere die Beschädigung von Glaswaren verhindert.

5.3 AUTO Sense

Das AUTO Sense Programm passt das Spülprogramm automatisch an die Beladung an.

Das Gerät erkennt den Verschmutzungsgrad und die Anzahl der

Geschirteile in den Körben. Es stellt dann die Wassertemperatur und -menge sowie die Programmdauer ein.

5.4 Programmübersicht

Pro-gramm	Art der Bela-dung	Verschmut-zungsgrad	Programmphasen	EXTRAS
Quick	<ul style="list-style-type: none"> • Geschirr • Besteck 	<ul style="list-style-type: none"> • Vor kurzem be-nutzt 	<ul style="list-style-type: none"> • Hauptspülgang 50 °C • Zwischenspülgang • Klarspülgang 45 °C • AirDry 	<ul style="list-style-type: none"> • ExtraPower • GlassCare
 Vorspülen	<ul style="list-style-type: none"> • Alle Arten von Bela-dung 	<ul style="list-style-type: none"> • Alle Arten von Ver-schmut-zung 	<ul style="list-style-type: none"> • Vorspülgang 	EXTRAS können für dieses Pro-gramm nicht ge-wählt werden.
1h	<ul style="list-style-type: none"> • Geschirr • Besteck 	<ul style="list-style-type: none"> • Vor kurzem be-nutzt • Gering haftend 	<ul style="list-style-type: none"> • Hauptspülgang 60 °C • Zwischenspülgang • Klarspülgang 50 °C • AirDry 	<ul style="list-style-type: none"> • ExtraPower • GlassCare
1h 30min	<ul style="list-style-type: none"> • Geschirr • Besteck • Töpfe • Pfannen 	<ul style="list-style-type: none"> • Normal ver-schmutzt • Gering haftend 	<ul style="list-style-type: none"> • Hauptspülgang 60 °C • Zwischenspülgang • Klarspülgang 55 °C • Trockengang • AirDry 	<ul style="list-style-type: none"> • ExtraPower • GlassCare
2h 40min	<ul style="list-style-type: none"> • Geschirr • Besteck • Töpfe • Pfannen 	<ul style="list-style-type: none"> • Normal bis schwer • Haftend 	<ul style="list-style-type: none"> • Vorspülgang • Hauptspülgang 60 °C • Zwischenspülgang • Klarspülgang 60 °C • Trockengang • AirDry 	<ul style="list-style-type: none"> • ExtraPower • GlassCare

Pro-gramm	Art der Bela-dung	Verschmut-zungsgrad	Programmphasen	EXTRAS
ECO	<ul style="list-style-type: none"> • Geschirr • Besteck • Töpfe • Pfannen 	<ul style="list-style-type: none"> • Normal ver-schmutzt • Gering haftend 	<ul style="list-style-type: none"> • Vorspülgang • Hauptspülgang 50 °C • Zwischenspül-gang • Klarspülgang 55 °C • Trockengang • AirDry 	<ul style="list-style-type: none"> • ExtraPower • GlassCare
AUTO Sense	<ul style="list-style-type: none"> • Geschirr • Besteck • Töpfe • Pfannen 	Das Pro-gramm passt sich an jeden Verschmut-zungsgrad an.	<ul style="list-style-type: none"> • Vorspülgang • Hauptspülgang 50 - 60 °C • Zwischenspül-gang • Klarspülgang 60 °C • Trockengang • AirDry 	EXTRAS können für dieses Pro-gramm nicht ge-wählt werden.
Machine Care	<ul style="list-style-type: none"> • Leeres Gerät 	Das Pro-gramm reinigt den Innen-raum des Ge-räts.	<ul style="list-style-type: none"> • Hauptspülgang 70 °C • Zwischenspül-gang • Klarspülgang • AirDry 	EXTRAS können für dieses Pro-gramm nicht ge-wählt werden.

Verbrauchswerte

Programm 1)	Wasserverbrauch (l)	Energie (kWh)	Dauer (Min.)
Quick	9.3 - 11.4	0.54 - 0.66	30
Vorspülen	4.1 - 5.1	0.01 - 0.04	15
1h	10.6 - 12.9	0.80 - 0.93	60
1h 30min	10.4 - 12.7	0.97 - 1.10	90
2h 40min	10.8 - 13.2	0.97 - 1.11	160
ECO	10.5	0.821	240
AUTO Sense	9.6 - 13.1	0.74 - 1.06	120 - 170
Machine Care	8.9 - 10.9	0.58 - 0.70	60

1) Druck und Temperatur des Wassers, die Schwankungen in der Stromversorgung, die ausgewählten Optionen und die Geschirrmenge können die Werte verändern.

Informationen für Prüfinstitute

Wenn Sie Informationen zur Durchführung von Leistungsprüfungen (z.B. gemäß EN60436) benötigen, schicken Sie eine E-Mail an:

info.test@dishwasher-production.com

Geben Sie in Ihrer Anfrage den Produktnummerncode (PNC) an, den Sie auf dem Typenschild finden.

Bezüglich anderer Fragen zu Ihrem Geschirrspüler siehe die mit dem Gerät gelieferte Bedienungsanleitung.

6. GRUNDEINSTELLUNGEN

Sie können das Gerät durch die Änderung der Grundeinstellungen

konfigurieren und an Ihre Bedürfnisse anpassen.

Nummer	Einstellung	Einstellmöglichkeiten	Beschreibung ¹⁾
1	Wasserhärte	Von Stufe 1L bis Stufe 10L (Standardeinstellung: 5L)	Zum Einstellen der Wasserenthärterstufe auf die Wasserhärte in Ihrer Region.
2	Klarspülerstufe	Von Stufe 0A bis Stufe 6A (Standardeinstellung: 4A)	Zum Einstellen der Klarspülmittelmenge auf die benötigte Dosis.
3	Endsignal	On Off (Standardeinstellung)	Ein- oder Ausschalten des akustischen Signals für das Programmende.
4	Autom. Tür öffnen	On (Standardeinstellung) Off	Ein- oder Ausschalten von AirDry.
5	Tastentöne	On (Standardeinstellung) Off	Ein- oder Ausschalten der Tastentöne bei Betätigung.
6	Auswahl des zuletzt verwendeten Programms	On Off (Standardeinstellung)	Ein- oder Ausschalten der automatischen Wahl des zuletzt verwendeten Programms mit seinen Optionen.

¹⁾ Weitere Einzelheiten finden Sie in diesem Kapitel.

Die Grundeinstellungen können im Einstellmodus geändert werden.

entspricht der Reihenfolge der Einstellungen des ECOMETER:

Wenn sich das Gerät im Einstellmodus befindet, repräsentiert jeder Balken des ECOMETER eine verfügbare Einstellung. Für jede Einstellung blinkt der zugehörige Balken des ECOMETER.

Die in der Tabelle angegebene Reihenfolge der Grundeinstellungen

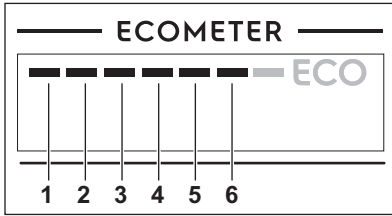

6.1 Wasserenthärter

Der Wasserenthärter entfernt Mineralien aus dem Spülwasser, die sich nachteilig auf die Spülergebnisse und das Gerät auswirken könnten.

Je höher der Mineralgehalt ist, um so härter ist Ihr Wasser. Die Wasserhärte wird in gleichwertigen Einheiten gemessen.

Wasserhärte

Deutsche Wasserhärtegrade (°dH)	Französische Wasserhärtegrade (°fH)	mmol / l	Clarke Wasserhärtegrade	Einstellung des Wasserenthärters
47 - 50	84 - 90	8.4 - 9.0	58 - 63	10
43 - 46	76 - 83	7.6 - 8.3	53 - 57	9
37 - 42	65 - 75	6.5 - 7.5	46 - 52	8
29 - 36	51 - 64	5.1 - 6.4	36 - 45	7
23 - 28	40 - 50	4.0 - 5.0	28 - 35	6
19 - 22	33 - 39	3.3 - 3.9	23 - 27	5 ¹⁾
15 - 18	26 - 32	2.6 - 3.2	18 - 22	4
11 - 14	19 - 25	1.9 - 2.5	13 - 17	3
4 - 10	7 - 18	0.7 - 1.8	5 - 12	2
<4	<7	<0.7	< 5	1 ²⁾

1) Werkseitige Einstellung.

2) Verwenden Sie kein Salz bei diesen Werten.

Stellen Sie unabhängig vom verwendeten Reinigungsmittel den richtigen Wasserhärtegrad ein, damit die Salznachfüllanzeige eingeschaltet bleibt.

Der Enthärter muss entsprechend der Wasserhärte Ihres Gebietes eingestellt werden. Ihr lokales Wasserwerk kann Sie über die Wasserhärte in Ihrem Gebiet informieren. Der Wasserenthärter muss unbedingt auf die richtige Stufe eingestellt werden, um gute Spülergebnisse zu garantieren.

i Durch die Enthärtung von hartem Wasser erhöht sich der Wasser- und Energieverbrauch und verlängert sich die Programmdauer. Je höher die Stufe des Wasserenthärters eingestellt ist, desto höher ist der Verbrauch und desto länger die Programmdauer.

i Multi-Reinigungstabletten eignen sich nicht zum Enthärten von hartem Wasser.

6.2 Klarspülmittelmenge

Das Klarspülmittel ermöglicht das Trocknen des Geschirrs ohne Streifen und Flecken. Es wird automatisch während der heißen Spülphase abgegeben. Die Zugabemenge des Klarspülmittels kann eingestellt werden.

Ist das Klarspülmittelfach leer, wird die Nachfüllanzeige für Klarspülmittel eingeschaltet und weist darauf hin, dass Klarspülmittel nachgefüllt werden sollte. Wenn Sie nur Multi-Reinigungstabletten verwenden, und die Trocknungsergebnisse zufriedenstellend sind, können Sie den Dosierer und die Nachfüllanzeige für Klarspülmittel ausschalten. Verwenden Sie für beste Trocknungsergebnisse stets Klarspülmittel und schalten Sie die Nachfüllanzeige für Klarspülmittel nicht aus.

Stellen Sie die Klarspülmittelmenge auf 0A, um den Dosierer und die Anzeige auszuschalten.

6.3 Endsignal

Sie können ein akustisches Signal einschalten, das nach Ablauf des Programms ertönt.

-  Bei einer Störung des Geräts ertönen ebenfalls akustische Signale. Es ist nicht möglich, diese Signale auszuschalten.

6.4 AirDry

AirDry verbessert die Trocknungsergebnisse. Die Gerätetür öffnet sich automatisch während der Trocknungsphase und bleibt einen Spaltbreit geöffnet.

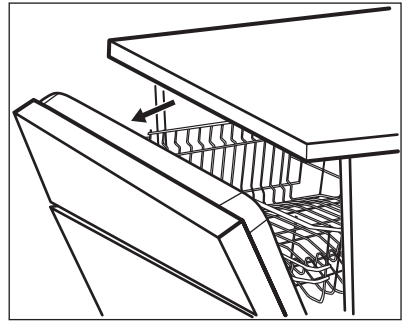

AirDry wird automatisch bei allen Programmen außer bei Vorspülen eingeschaltet.



VORSICHT!

Versuchen Sie nicht, die Gerätetür innerhalb der ersten 2 Minuten nach der automatischen Öffnung zu schließen. Andernfalls kann das Gerät beschädigt werden.



VORSICHT!

Haben Kinder Zugang zum Gerät, empfehlen wir, AirDry auszuschalten. Die automatische Türöffnung kann eine Gefahr darstellen.



Wenn AirDry die Tür öffnet, ist der Beam-on-Floor möglicherweise nicht vollständig sichtbar. Überprüfen Sie auf dem Bedienfeld, ob das Programm beendet ist.

6.5 Tastentöne

Die Tasten des Bedienfelds machen ein Klickgeräusch, wenn sie betätigt werden. Sie können diesen Ton ausschalten.

6.6 Auswahl des zuletzt verwendeten Programms

Sie können festlegen, ob das zuletzt verwendete Programm mit seinen Optionen automatisch ausgewählt werden soll.

Das Programm, das vor dem Ausschalten des Geräts beendet wurde, wird gespeichert. Es wird dann nach dem Einschalten des Geräts automatisch ausgewählt.

Ist die Auswahl des zuletzt verwendeten Programms ausgeschaltet, ist das Standardprogramm ECO.

6.7 Einstellmodus

Navigieren im Einstellmodus

Sie können im Einstellmodus mit der MY TIME Auswahlleiste navigieren.

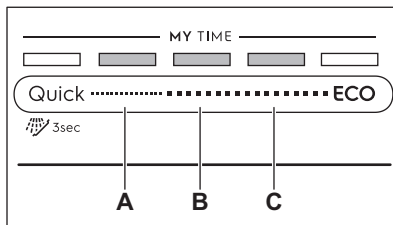

- A. Taste **Zurück**
- B. Taste **OK**
- C. Taste **Weiter**

Verwenden Sie **Zurück** und **Weiter**, um zwischen den Grundeinstellungen umzuschalten und ihre Werte zu ändern.

Rufen Sie die gewünschte Einstellung mit **OK** auf und bestätigen Sie die Änderung der Wertes.

Aufrufen des Einstellmodus

Sie können den Einstellmodus vor einem Programmstart aufrufen. Der Einstellmodus kann nicht während eines laufenden Programms aufgerufen werden.

Halten Sie zum Aufrufen des Einstellmodus **Quick** und **ECO** gleichzeitig etwa 3 Sekunden gedrückt. Die Kontrolllampen der Tasten **Zurück**, **OK** und **Weiter** leuchten.

Ändern einer Einstellung

Stellen Sie sicher, dass sich das Gerät im Einstellmodus befindet.

1. Drücken Sie die Taste **Zurück** oder **Weiter** um den Balken des ECOMETER zu wählen, der der gewünschten Einstellung entspricht.
 - Der Balken des ECOMETER, der der gewünschten Einstellung entspricht, blinkt.
 - Das Display zeigt die aktuelle Einstellung an.
2. Drücken Sie die Taste **OK**, um die Einstellung zu öffnen.
 - Der Balken des ECOMETER, der der gewünschten Einstellung entspricht, leuchtet. Die anderen Balken leuchten nicht.
 - Die aktuelle Einstellung blinkt.
3. Drücken Sie **Zurück** oder **Weiter**, um den Wert zu ändern.
4. Drücken Sie **OK** zur Bestätigung der Einstellung.
 - Die neue Einstellung wird gespeichert.
 - Das Gerät kehrt zur Liste der Grundeinstellungen zurück.
5. Halten Sie **Quick** und **ECO** etwa 3 Sekunden gleichzeitig gedrückt, um den Einstellmodus zu beenden.

Das Gerät kehrt zur Programmauswahl zurück.

Die gespeicherten Einstellungen bleiben so lange gültig, bis Sie sie wieder ändern.

7. VOR DER ERSTEN INBETRIEBNAHME

1. **Prüfen Sie, ob die Einstellung des Wasserenthärters der Wasserhärte in Ihrem Gebiet entspricht. Wenn nicht, stellen Sie die Wasserenthärterstufe ein.**
2. Füllen Sie den Salzbehälter.
3. Füllen Sie den Klarspülmittel-Dosierer.
4. Öffnen Sie den Wasserzulaufhahn.
5. Starten Sie ein Programm Quick, um Rückstände aus dem Fertigungsprozess zu entfernen. Verwenden Sie kein Reinigungsmittel und beladen Sie die Körbe nicht.

Nach dem Programmstart regeneriert das Gerät bis zu 5 Minuten lang das Harz im Wasserenthärter. Die Spülphase startet erst nach Abschluss dieses Vorgangs. Dieser Vorgang wird regelmäßig wiederholt.

7.1 Salzbehälter



VORSICHT!

Verwenden Sie ausschließlich speziell für Geschirrspüler bestimmtes grobkörniges Salz. Mit feinem Salz besteht erhöhte Korrosionsgefahr.

Das Salz wird für die Regenerierung des Filterharzes im Wasserenthärter und zur Erzielung guter Spülergebnisse im täglichen Gebrauch benötigt.

So füllen Sie den Salzbehälter

1. Drehen Sie den Deckel des Salzbehälters gegen den Uhrzeigersinn und entfernen Sie ihn.
2. Füllen Sie 1 Liter Wasser in den Salzbehälter (nur beim ersten Mal).
3. Füllen Sie Salz für Geschirrspüler in den Salzbehälter, bis er voll ist.

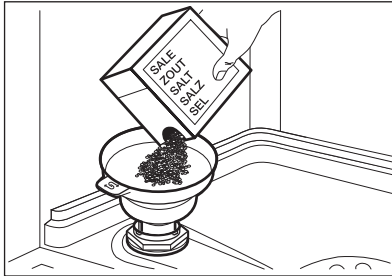

4. Schütteln Sie den Trichter leicht am Griff, damit auch die verbleibenden Körner in den Behälter gelangen.
5. Entfernen Sie das Salz, das sich um die Öffnung des Salzbehälters herum angesammelt hat.

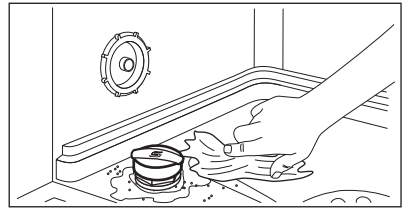

6. Drehen Sie den Deckel des Salzbehälters im Uhrzeigersinn, um den Salzbehälter zu schließen.



VORSICHT!

Beim Befüllen des Salzbehälters können Wasser und Salz austreten. Starten Sie nach dem Füllen des Salzbehälters umgehend das kürzeste Programm, um Korrosion zu verhindern. Ordnen Sie kein Geschirr in die Körbe ein.

7.2 Füllen des Klarspülmittel-Dosierers

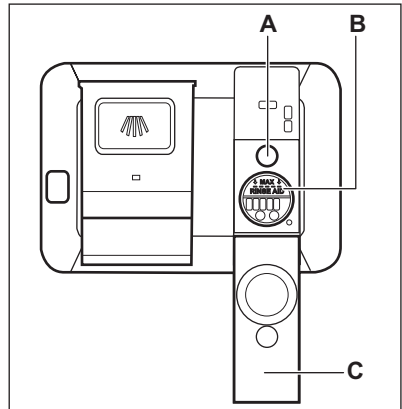

VORSICHT!

Verwenden Sie ausschließlich Klarspülmittel für Geschirrspüler.

1. Öffnen Sie den Deckel (C).
2. Füllen Sie den Dosierer (B) mit Klarspülmittel bis zur Marke „MAX..“.
3. Wischen Sie verschüttetes Klarspülmittel mit einem saugfähigen

- Tuch auf, um eine übermäßige Schaumbildung zu vermeiden.
- Schließen Sie den Deckel. Achten Sie darauf, dass der Deckel einrastet.

8. TÄGLICHER GEBRAUCH

- Öffnen Sie den Wasserzulaufhahn.
- Halten Sie ① gedrückt, bis das Gerät aktiviert wird.
- Füllen Sie den Salzbehälter, falls er leer ist.
- Füllen Sie den Klarspülmittel-Dosierer, falls er leer ist.
- Beladen Sie die Körbe.
- Füllen Sie Reinigungsmittel ein.
- Wählen und starten Sie ein Programm.
- Schließen Sie den Wasserzulaufhahn, wenn das Programm zu Ende ist.

8.1 Verwenden des Reinigungsmittels

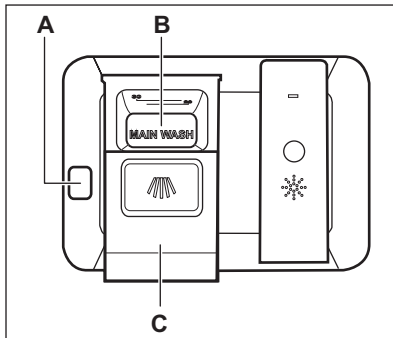

VORSICHT!

Verwenden Sie nur Reinigungsmittel für Geschirrspüler.

- Drücken Sie die Entriegelungstaste (A), um den Deckel (C) zu öffnen.
- Füllen Sie das Reinigungsmittel ein oder legen Sie eine Reinigungstablette in den Behälter (B).
- Wenn das Programm einen Vorspülgang hat, schütten Sie eine



Füllen Sie den Klarspülmittel-Dosierer, wenn das Schauglas (A) klar ist.

- kleine Menge Reinigungsmittel auf die Innenseite der Gerätetür.
- Schließen Sie den Deckel. Achten Sie darauf, dass der Deckel einrastet.

8.2 Auswählen und Starten eines Programms mit der MY TIME Auswahlleiste

- Streichen Sie mit Ihrem Finger über die MY TIME Auswahlleiste, um ein geeignetes Programm auszuwählen.
 - Die Lampe des ausgewählten Programms leuchtet.
 - Das ECOMETER zeigt den Energie- und Wasserverbrauch an.
 - Im Display wird die Programmdauer angezeigt.
- Aktivieren Sie die verfügbaren EXTRAS nach Wunsch.
- Schließen Sie die Gerätetür; um das Programm zu starten.

8.3 Auswählen und Starten des Programms Vorspülen

- Zum Auswählen von  Vorspülen Quick 3 Sekunden lang gedrückt halten.
 - Die Lampe der Taste leuchtet.
 - Das ECOMETER ist ausgeschaltet.
 - Im Display wird die Programmdauer angezeigt.
- Schließen Sie die Gerätetür; um das Programm zu starten.

8.4 So schalten Sie EXTRAS ein

- Wählen Sie ein Programm mit der Auswahlleiste MY TIME aus.

- Drücken Sie die Taste der Option, die Sie einschalten möchten.
 - Die Lampe der Taste leuchtet.
 - Das Display zeigt die aktualisierte Programmdauer an.
 - ECOMETER zeigt den aktualisierten Energie- und Wasserverbrauch an.

i Die gewünschten Optionen müssen vor jedem Programmstart eingeschaltet werden.
Ist die Auswahl des zuletzt verwendeten Programms eingeschaltet, werden die gespeicherten Optionen automatisch zusammen mit dem Programm aktiviert.

i Es ist nicht möglich, Optionen während eines laufenden Programms ein- oder auszuschalten.

i Nicht alle Optionen lassen sich miteinander kombinieren.

i Die eingeschalteten Optionen können den Wasser- und Energieverbrauch erhöhen sowie die Programmdauer verlängern.

8.5 Starten des AUTO Sense Programms

- Drücken Sie **AUTO Sense**.
 - Die Lampe der Taste leuchtet.
 - Im Display wird die längstmögliche Programmdauer angezeigt.

i MY TIME und EXTRAS können für dieses Programm nicht gewählt werden.

- Schließen Sie die Gerätetür, um das Programm zu starten.
Das Gerät erkennt die Beladung und stellt ein geeignetes Spülprogramm ein. Die Sensoren schalten sich während des Programms mehrmals ein und die

ursprüngliche Programmdauer kann sich verkürzen.

8.6 So können Sie den Start eines Programms verzögern

- Wählen Sie ein Programm.
- Drücken Sie  wiederholt, bis im Display die gewünschte Zeitvorwahl angezeigt wird (zwischen 1 und 24 Stunden).

Die Lampe der Taste leuchtet.

- Schließen Sie die Gerätetür, um den Countdown zu starten.

Es ist nicht möglich die Zeitvorwahl und das Programm während des Countdowns zu ändern.

Nach Ablauf der Zeitvorwahl wird das Programm gestartet.

8.7 Abbrechen der eingestellten Zeitvorwahl während des Countdowns

Halten Sie  etwa 3 Sekunden gedrückt.

Das Gerät kehrt zur Programmauswahl zurück.

i Wenn Sie die Zeitvorwahl abbrechen, muss das Programm erneut ausgewählt werden.

8.8 Abbrechen eines laufenden Programms

Halten Sie  etwa 3 Sekunden gedrückt.

Das Gerät kehrt zur Programmauswahl zurück.

i Bevor Sie ein neues Programm starten, stellen Sie sicher, dass der Reinigungsmittelbehälter gefüllt ist.

8.9 Öffnen der Tür während eines laufenden Programms

Wenn Sie die Tür während eines laufenden Programms öffnen, stoppt das Gerät. Dies kann sich auf den Energieverbrauch und die Programmdauer auswirken. Wenn Sie die Tür wieder schließen, setzt das Gerät den Betrieb ab dem Zeitpunkt der Unterbrechung fort.



Wird die Tür länger als 30 Sekunden während der Trockenphase geöffnet, wird das laufende Programm beendet. Dies geschieht nicht, wenn die Tür durch die Funktion AirDry geöffnet wird.

8.10 Funktion Auto Off

Diese Funktion spart Energie, da sie das Gerät ausschaltet, wenn es nicht in Betrieb ist.

Die Funktion schaltet sich in folgenden Fällen automatisch ein:

- Wenn das Programm beendet ist.
- Nach 5 Minuten, wenn das Programm nicht gestartet wurde.

8.11 Programmende

Wenn das Programm beendet ist, wird im Display 0:00 angezeigt.

Die Funktion Auto Off schaltet das Gerät automatisch aus.

Alle Tasten außer der Taste Ein/Aus sind inaktiv.

9. TIPPS UND HINWEISE

9.1 Allgemeines

Beachten Sie die folgenden Hinweise, um optimale Reinigungs- und Trocknungsergebnisse im täglichen Gebrauch sicherzustellen. Sie tragen auch zum Umweltschutz bei.

- Schütten Sie größere Lebensmittelreste auf dem Geschirr in den Abfallbehälter.
- Spülen Sie das Geschirr nicht von Hand vor. Wählen Sie bei Bedarf ein Programm mit Vorspülphase.
- Nutzen Sie die Körbe immer ganz aus.
- Achten Sie darauf, dass das Geschirr in den Körben sich weder berührt noch von anderem Geschirr verdeckt wird. Nur so erreicht das Spülwasser das ganze Geschirr.
- Sie können Geschirrspülreiniger, Klarspülmittel und Salz separat oder Kombi-Reinigungstabletten (z.B. „All-in-1“) verwenden. Beachten Sie die auf der Verpackung angegebenen Hinweise.
- Wählen Sie ein Programm, das für die Beladung und den Verschmutzungsgrad geeignet ist. ECO bietet den effizientesten Wasser- und Energieverbrauch.

9.2 Gebrauch von Salz, Klarspül- und Reinigungsmittel

- Verwenden Sie nur Salz, Klarspülmittel und Reinigungsmittel für Geschirrspüler. Andere Produkte können das Gerät beschädigen.
- Wir empfehlen in Bereichen mit hartem und sehr hartem Wasser Reinigungsmittel ohne Zusätze (Pulver, Gel oder Tabs ohne Zusätze), Klarspülmittel und Salz getrennt zu verwenden, um optimale Reinigungs- und Trocknungsergebnisse zu erzielen.
- Geschirrspüler-Tabs lösen sich bei kurzen Programmen nicht vollständig auf. Wir empfehlen, die Tabletten nur mit langen Programmen zu verwenden, damit keine

Reinigungsmittel-Rückstände auf dem Geschirr zurückbleiben.

- Verwenden Sie nicht mehr als die angegebene Reinigungsmittelmenge. Siehe hierzu die Angaben auf der Reinigungsmittelverpackung.

9.3 Was tun, wenn Sie keine Multi-Reinigungstabletten mehr verwenden möchten

Vorgehensweise, um zur separaten Verwendung von Reinigungsmittel, Salz und Klarspülmittel zurückzukehren:

1. Stellen Sie die höchste Wasserenthärterstufe ein.
2. Stellen Sie sicher, dass der Salzbehälter und der Klarspülmittel-Dosierer gefüllt sind.
3. Starten Sie das Quick Programm. Verwenden Sie kein Reinigungsmittel und ordnen Sie kein Geschirr in die Körbe ein.
4. Stellen Sie den Wasserenthärter nach Ablauf des Programms auf die Wasserhärte in Ihrer Region ein.
5. Stellen Sie die Menge des Klarspülmittels ein.

9.4 Vor dem Starten eines Programms

Stellen Sie vor dem Start des Programms sicher, dass:

- Die Siebe sauber und ordnungsgemäß eingesetzt sind.
- Der Deckel des Salzbehälters fest geschlossen ist.
- Die Sprüharme nicht verstopft sind.
- Geschirrspülsalz und Klarspülmittel vorhanden sind (außer Sie verwenden Multi-Reinigungstabletten).
- Die Geschirrtteile richtig in den Körben angeordnet sind.
- Das Programm sich für die Beladung und den Verschmutzungsgrad eignet.
- Die Reinigungsmittelmenge stimmt.

9.5 Beladen der Körbe

- Verwenden Sie das Gerät ausschließlich zum Spülen spülmaschinenfester Teile.
- Spülen Sie im Gerät keine Geschirrtteile aus Holz, Horn, Aluminium, Zinn oder Kupfer.
- Spülen Sie in diesem Gerät keine Gegenstände, die Wasser aufnehmen können (Schwämme, Geschirrtücher).
- Entfernen Sie größere Lebensmittelrückstände vom Geschirr.
- Weichen Sie Kochgeschirr mit eingebrannten Speiseresten vor dem Spülen im Gerät ein.
- Ordnen Sie hohle Gefäße (Tassen, Gläser, Pfannen) mit der Öffnung nach unten ein.
- Achten Sie darauf, dass Gläser einander nicht berühren.
- Ordnen Sie leichte Gegenstände im Oberkorb an. Achten Sie darauf, dass diese nicht verrutschen können.
- Ordnen Sie Besteck und kleine Gegenstände in den Besteckkorb ein.
- Setzen Sie den Oberkorb in die obere Position, um größere Gegenstände im Unterkorb unterbringen zu können.
- Vergewissern Sie sich, dass sich die Sprüharme ungehindert bewegen können, bevor Sie ein Programm starten.

9.6 Entladen der Körbe

1. Lassen Sie das Geschirr abkühlen, bevor Sie es aus dem Gerät nehmen. Heißes Geschirr ist stoßempfindlich.
2. Entladen Sie zuerst den Unter- und dann den Oberkorb.



Nach Abschluss des Programms kann sich noch Wasser an den Innenseiten des Geräts befinden.

10. REINIGUNG UND PFLEGE



WARNUNG!

Schalten Sie das Gerät immer aus und ziehen Sie den Netzstecker aus der Steckdose, bevor Wartungsarbeiten mit Ausnahme des Programms Machine Care durchgeführt werden.



Verschmutzte Siebe und verstopfte Sprüharme wirken sich negativ auf das Spülergebnis aus. Prüfen Sie diese Teile regelmäßig und reinigen Sie sie, falls nötig.

10.1 Machine Care

Machine Care ist ein Programm, das den Innenraum des Geräts optimal reinigt. Es entfernt Kalk- und Fettablagerungen.

Wenn das Gerät erkennt, dass die Reinigung fällig ist, leuchtet die Anzeige





Starten Sie das Machine Care Programm, um den Innenraum des Geräts zu reinigen.

Starten des Machine Care Programms



Reinigen Sie die Siebe und Sprüharme, bevor Sie das Programm Machine Care starten.

1. Verwenden Sie einen Entkalker oder ein Reinigungsmittel für Geschirrspüler. Beachten Sie die auf der Verpackung angegebenen Hinweise. Ordnen Sie kein Geschirr in die Körbe ein.
2. Halten Sie + und ^{AUTO}_{Sense} gleichzeitig etwa 3 Sekunden gedrückt.

Die Anzeigen  und + blinken. Das Display zeigt die Programmdauer an.

3. Schließen Sie die Gerätetür; um das Programm zu starten.

Am Programmende erlischt die Anzeige



10.2 Reinigen des Geräteinnenraums

- Reinigen Sie das Gerät und die Gummidichtung der Tür sorgfältig mit einem weichen, feuchten Tuch.
- Benutzen Sie keine Scheuermittel, scheuernden Reinigungsschwämmchen, scharfen Gegenstände, starken Chemikalien, Schaber oder Lösungsmittel.
- Verwenden Sie mindestens alle zwei Monate ein spezielles Reinigungsmittel für Geschirrspüler, um die Leistungsfähigkeit des Geräts zu erhalten. Befolgen Sie sorgfältig die Anweisungen auf der Reinigungsmittelverpackung.
- Starten Sie das Programm Machine Care, um optimale Reinigungsergebnisse zu erzielen.

10.3 Reinigen der Außenseiten

- Reinigen Sie das Gerät mit einem weichen, feuchten Tuch.
- Verwenden Sie ausschließlich Neutralreiniger.
- Benutzen Sie keine Scheuermittel, scheuernde Reinigungsschwämmchen oder Lösungsmittel.

10.4 Reinigen der Siebe

Das Filtersystem besteht aus 3 Teilen.

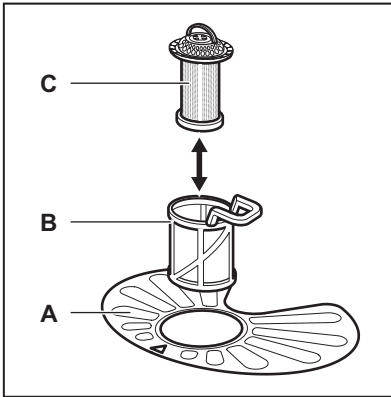

1. Drehen Sie den Filter **(B)** nach links und nehmen Sie ihn heraus.

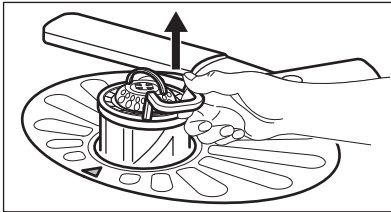
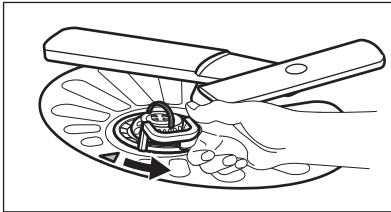

2. Nehmen Sie das Sieb **(C)** aus dem Sieb **(B)**.
3. Entfernen Sie das flache Sieb **(A)**.

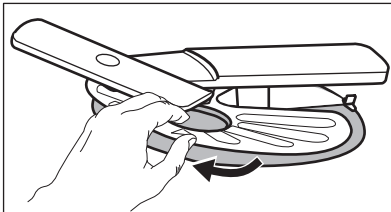

4. Reinigen Sie die Siebe.

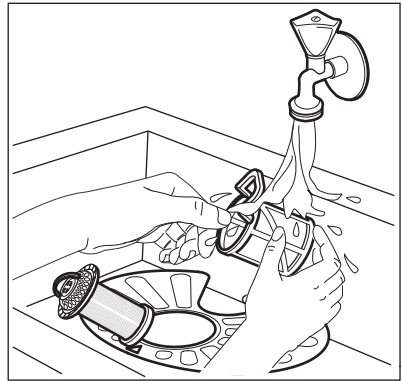

5. Achten Sie darauf, dass sich keine Lebensmittelreste oder Verschmutzungen in oder um den Rand der Wanne befinden.
6. Setzen Sie das flache Sieb **(A)** wieder ein. Stellen Sie sicher, dass es korrekt unter den beiden Führungen eingesetzt wurde.

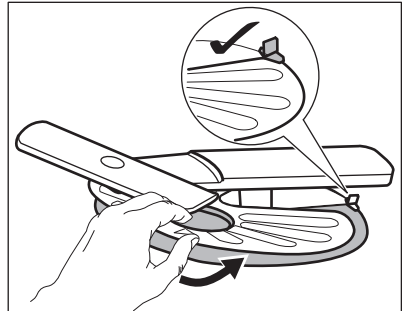

7. Bauen Sie die Siebe **(B)** und **(C)** wieder zusammen.
8. Setzen Sie das Sieb **(B)** in das flache Sieb **(A)** ein. Drehen Sie es nach rechts, bis es einrastet.

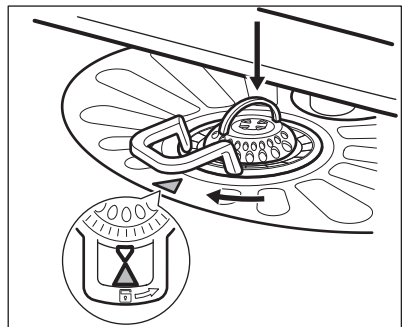



VORSICHT!

Eine falsche Anordnung der Siebe führt zu schlechten Spülergebnissen und kann das Gerät beschädigen.

10.5 Reinigen des unteren Sprüharms

Wir empfehlen den unteren Sprüharm regelmäßig zu reinigen, um zu verhindern, dass Verunreinigungen die Löcher verstopfen.

Verstopfte Löcher können die Ursache für nicht zufriedenstellende Spülergebnisse sein.

1. Um den unteren Sprüharm des Oberkorbs zu entfernen, ziehen Sie ihn nach oben.

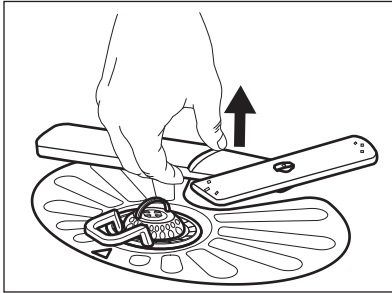

2. Reinigen Sie den Sprüharm unter fließendem Wasser. Entfernen Sie Verunreinigungen aus den Öffnungen des Sprüharms mit einem spitzen Gegenstand, z.B. einem Zahnstocher.

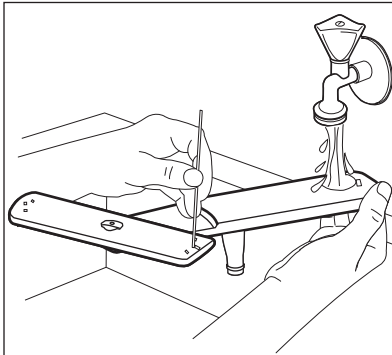

3. Drücken Sie den Sprüharm nach unten, um ihn wieder einzusetzen.

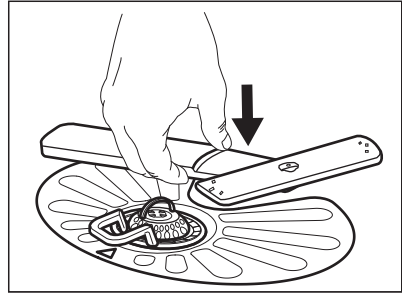

10.6 Reinigen des oberer Sprüharms

Wir empfehlen den oberer Sprüharm regelmäßig zu reinigen, um zu verhindern, dass Verunreinigungen die Löcher verstopfen.

Verstopfte Löcher können die Ursache für nicht zufriedenstellende Spülergebnisse sein.

1. Ziehen Sie den Oberkorb bis zum Anschlag heraus.
2. Drücken Sie den Sprüharm nach oben und drehen Sie ihn gleichzeitig im Uhrzeigersinn, um ihn vom Korb zu lösen.

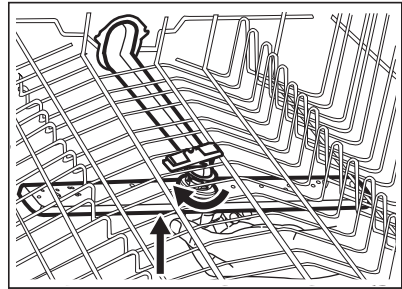

3. Reinigen Sie den Sprüharm unter fließendem Wasser. Entfernen Sie Verunreinigungen aus den Öffnungen des Sprüharms mit einem spitzen Gegenstand, z.B. einem Zahnstocher.

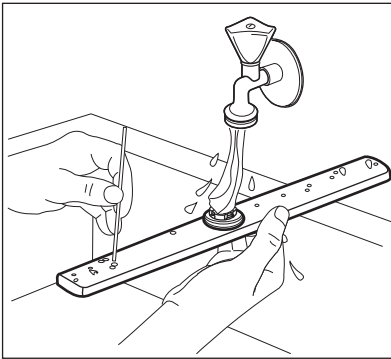

4. Drücken Sie zum Einsetzen des Sprüharms diesen nach oben und drehen Sie ihn gleichzeitig gegen den Uhrzeigersinn, bis er einrastet.

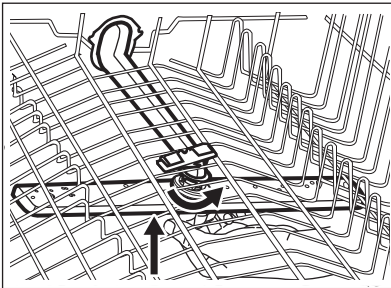

10.7 Reinigung des Deckensprüharms

Wir empfehlen den Deckensprüharm regelmäßig zu reinigen, damit keine Speisereste die Austrittsdüsen verstopfen. Verstopfte Löcher können die Ursache für nicht zufriedenstellende Spülergebnisse sein.

Der Deckensprüharm ist an der Decke des Geräts angebracht. Der Sprüharm (C) ist im Überleitungsrohr (A) mit dem Montageelement (B) montiert.

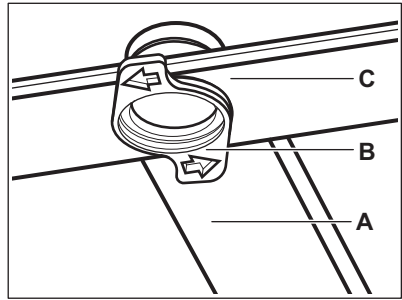

1. Stellen Sie den Oberkorb auf die niedrigste Höhe, um den Sprüharm leichter zu erreichen.
2. Drehen Sie, um den Sprüharm (C) vom Überleitungsrohr (A) zu entfernen, das Montageelement (B) gegen den Uhrzeigersinn und ziehen Sie den Sprüharm nach unten.
3. Reinigen Sie den Sprüharm unter fließendem Wasser. Entfernen Sie Verunreinigungen aus den Öffnungen des Sprüharms mit einem spitzen Gegenstand, z.B. einem Zahnstocher. Lassen Sie Wasser durch die Austrittsöffnungen laufen, um Verschmutzungen aus dem Inneren zu entfernen.

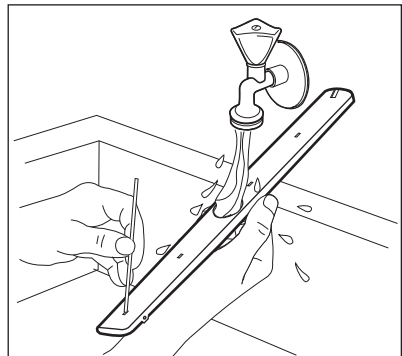

4. Setzen Sie zum Einsetzen des Sprüharms (C) das Montageelement (B) in den Sprüharm und drehen Sie ihn im Uhrzeigersinn, um ihn am Überleitungsrohr (A) zu befestigen. Achten Sie darauf, dass das Montageelement einrastet.

11. FEHLERSUCHE







WARNUNG!

Eine unsachgemäße Reparatur des Geräts kann eine Gefahr für die Sicherheit des Benutzers darstellen. Die Reparaturarbeiten dürfen nur von qualifiziertem Personal durchgeführt werden.

Die meisten Störungen, die auftreten, können behoben werden, ohne dass der autorisierte Kundendienst gerufen werden muss.

Informationen zu möglichen Störungen finden Sie in der nachfolgenden Tabelle.

Bei einigen Störungen wird im Display ein Alarmcode angezeigt.

Störung und Alarmcode	Mögliche Ursache und Abhilfe
Das Gerät lässt sich nicht einschalten.	<ul style="list-style-type: none"> Vergewissern Sie sich, dass der Netzstecker in die Netzsteckdose eingesteckt ist. Vergewissern Sie sich, dass im Sicherungskasten keine Sicherung ausgelöst hat.
Das Programm startet nicht.	<ul style="list-style-type: none"> Achten Sie darauf, dass die Gerätetür geschlossen ist. Wenn die Zeitvorwahl eingestellt ist, brechen Sie die Einstellung ab, oder warten Sie, bis sie abgelaufen ist. Das Gerät regeneriert das Harz im Wasserenthärter. Dieser Vorgang dauert ca. 5 Minuten.
Es läuft kein Wasser in das Gerät. Im Display wird  oder  angezeigt.	<ul style="list-style-type: none"> Stellen Sie sicher, dass der Wasserzulaufhahn geöffnet ist. Vergewissern Sie sich, dass der Wasserdruck der Wasserversorgung nicht zu niedrig ist. Diese Informationen erhalten Sie von Ihrem lokalen Wasserversorger. Vergewissern Sie sich, dass der Wasserzulaufhahn nicht verstopft ist. Vergewissern Sie sich, dass das Sieb im Zulaufschlauch nicht verstopft ist. Vergewissern Sie sich, dass der Zulaufschlauch nicht geknickt oder zu stark gekrümmt ist.
Das Gerät pumpt das Wasser nicht ab. Im Display wird  angezeigt.	<ul style="list-style-type: none"> Stellen Sie sicher, dass der Siphon nicht verstopft ist. Vergewissern Sie sich, dass das Sieb im Ablaufschlauch nicht verstopft ist. Vergewissern Sie sich, dass das interne Siebsystem nicht verstopft ist. Vergewissern Sie sich, dass der Ablaufschlauch nicht geknickt oder zu stark gekrümmt ist.
Das Überlaufschutzsystem ist eingeschaltet. Im Display wird  angezeigt.	<ul style="list-style-type: none"> Drehen Sie den Wasserhahn zu und wenden Sie sich an einen autorisierten Kundendienst.

Störung und Alarmcode	Mögliche Ursache und Abhilfe
Während des Betriebs stoppt und startet das Gerät mehrmals.	<ul style="list-style-type: none"> • Das ist normal. So werden optimale Reinigungsergebnisse erzielt und Strom gespart.
Das Programm dauert zu lang.	<ul style="list-style-type: none"> • Wenn die Zeitvorwahl eingestellt ist, brechen Sie die Zeitvorwahl ab, oder warten Sie, bis sie abgelaufen ist. • Eingeschaltete Optionen können die Programmdauer verlängern.
Die verbleibende Zeit im Display erhöht sich und springt bis kurz vor das Ende der Programmdauer.	<ul style="list-style-type: none"> • Dies ist keine Störung. Das Gerät arbeitet ordnungsgemäß.
Aus der Gerätetür tritt ein wenig Wasser aus.	<ul style="list-style-type: none"> • Das Gerät ist nicht ausgerichtet. Schrauben Sie die Schraubfüße weiter hinein oder weiter heraus (falls vorhanden). • Die Gerätetür ist nicht mittig zur Wanne positioniert. Stellen Sie den hinteren Fuß ein (sofern vorhanden).
Die Gerätetür ist schwer zu schließen.	<ul style="list-style-type: none"> • Das Gerät ist nicht ausgerichtet. Schrauben Sie die Schraubfüße weiter hinein oder weiter heraus (falls vorhanden). • Teile des Geschirrs ragen aus den Körben heraus.
Klappernde oder schlagende Geräusche aus dem Geräterinneren.	<ul style="list-style-type: none"> • Das Geschirr ist nicht richtig in den Körben eingeordnet. Siehe Broschüre zum Beladen der Körbe. • Achten Sie darauf, dass sich die Sprüharme frei drehen können.
Das Gerät löst die Sicherung aus.	<ul style="list-style-type: none"> • Die abgesicherte Stromstärke reicht nicht für den gleichzeitigen Betrieb aller eingeschalteten Geräte. Überprüfen Sie, für welche Stromstärke die Steckdose bzw. der Stromzähler zugelassen ist, und schalten Sie eines der eingeschalteten Geräte aus. • Ein Fehler in der Elektrik des Geräts. Wenden Sie sich an den autorisierten Kundendienst.

Schalten Sie nach der Überprüfung das Gerät aus und wieder ein. Tritt das Problem erneut auf, wenden Sie sich an einen autorisierten Kundendienst.



Wenden Sie sich an einen autorisierten Kundendienst, wenn Alarmcodes angezeigt werden, die nicht in der Tabelle angegeben sind.



11.1 Produktnummerncode (PNC)

Wenn Sie sich an den autorisierten Kundendienst wenden, müssen Sie den Produktnummerncode Ihres Geräts angeben.

Der PNC befindet sich auf dem Typenschild auf der Gerätetür. Sie können den PNC auch im Bedienfeld überprüfen.

Stellen Sie sicher, dass sich das Gerät im Programmwahlmodus befindet, bevor Sie den PNC überprüfen.

1. Halten Sie  und  etwa 3 Sekunden gleichzeitig gedrückt. Im Display wird der PNC Ihres Geräts angezeigt.

2. Um die Anzeige des PNC zu beenden halten Sie  und  etwa 3 Sekunden gleichzeitig gedrückt. Das Gerät kehrt zum Programmwahlmodus zurück.

11.2 Die Spül- und Trocknungsergebnisse sind nicht zufriedenstellend

Störung	Mögliche Ursache und Abhilfe
Nicht zufriedenstellende Spülergebnisse.	<ul style="list-style-type: none"> • Siehe „Täglicher Gebrauch“, „Tipps und Hinweise“ sowie die Broschüre zum Beladen der Körbe. • Nutzen Sie intensivere Spülprogramme. • Schalten Sie die Option ExtraPower ein, um das Spülergebnis des gewählten Programms zu verbessern. • Reinigen Sie die Austrittsdüsen der Sprüharme und das Sieb. Siehe „Reinigung und Pflege“.
Nicht zufriedenstellende Trocknungsergebnisse.	<ul style="list-style-type: none"> • Das Geschirr stand zu lange im geschlossenen Gerät. Schalten Sie AirDry ein, damit die Tür automatisch geöffnet und die Trocknungsleistung verbessert wird. • Es ist kein Klarspülmittel vorhanden oder die Klarspülmittelmenge ist nicht ausreichend. Füllen Sie den Klarspülmittel-Dosierer oder stellen Sie ihn auf eine höhere Stufe. • Die Ursache kann in der Qualität des Klarspülmittels liegen. • Wir empfehlen Ihnen stets Klarspülmittel zu verwenden, auch wenn Sie Multi-Reinigungstabletten benutzen. • Kunststoffteile müssen eventuell mit einem Tuch abgetrocknet werden. • Das Programm enthält keine Trocknungsphase. Siehe „Programmübersicht“.
Weißer Streifen oder blau schimmernder Belag auf Gläsern und Geschirr.	<ul style="list-style-type: none"> • Die zugegebene Klarspülmittelmenge ist zu hoch. Stellen Sie eine geringere Klarspülmittelmenge ein. • Die Reinigungsmittelmenge ist zu hoch.
Wasserflecken und andere Flecken auf Gläsern und Geschirr.	<ul style="list-style-type: none"> • Die zugegebene Klarspülmittelmenge ist zu niedrig. Stellen Sie eine höhere Klarspülmittelmenge ein. • Die Ursache kann in der Qualität des Klarspülmittels liegen.
Der Geräteinnenraum ist nass.	<ul style="list-style-type: none"> • Dies ist keine Störung des Geräts. Feuchte Luft kondensiert an den Wänden des Geräts.

Störung	Mögliche Ursache und Abhilfe
Ungewöhnliche Schaumbildung während des Spülgangs.	<ul style="list-style-type: none"> • Verwenden Sie nur Reinigungsmittel für Geschirrspüler. • Der Klarspülmittel-Dosierer hat ein Leck. Wenden Sie sich an den autorisierten Kundendienst.
Rostspuren am Besteck.	<ul style="list-style-type: none"> • Das Spülwasser enthält zu viel Salz. Siehe „Wasserenthärter“. • Silber- und Edelstahlbesteck wurden zusammen eingeordnet. Ordnen Sie nicht Silber- und Edelstahlbesteck zusammen ein.
Am Ende des Programms befinden sich Reinigungsmittelreste im Behälter.	<ul style="list-style-type: none"> • Das Reinigungsmittel-Tab blieb im Behälter stecken und wurde daher nicht vollständig vom Wasser mitgenommen. • Das Wasser kann das Reinigungsmittel nicht aus dem Behälter ausspülen. Achten Sie darauf, dass die Sprüharme nicht blockiert oder verstopft sind. • Stellen Sie sicher, dass die im Korb eingeordneten Gegenstände ein Öffnen des Reinigungsmittelbehälters nicht verhindern.
Gerüche im Gerät.	<ul style="list-style-type: none"> • Siehe „Reinigen des Geräteinnenraums“. • Starten Sie das Programm Machine Care mit einem Entkalker oder Reinigungsmittel für Geschirrspüler.
Kalkablagerungen auf dem Geschirr, im Innenraum und auf der Türinnenseite.	<ul style="list-style-type: none"> • Es befindet sich zu wenig Salz im Behälter, prüfen Sie die Nachfüllanzeige. • Der Deckel des Salzbehälters ist locker. • Ihr Leitungswasser ist hart. Siehe „Wasserenthärter“. • Verwenden Sie Salz und schalten Sie die Regenerierung des Wasserenthärters ein, selbst wenn Sie Multi-Reinigungstabletten verwenden. Siehe „Wasserenthärter“. • Starten Sie das Programm Machine Care mit einem Entkalker für Geschirrspüler. • Sind noch Kalkrückstände vorhanden, reinigen Sie das Gerät mit Pflegemitteln, die speziell für diesen Zweck vorgesehen sind. • Probieren Sie ein anderes Reinigungsmittel aus. • Wenden Sie sich an den Reinigungsmittelhersteller.
Das Geschirr ist glanzlos, verfärbt sich oder ist angeschlagen.	<ul style="list-style-type: none"> • Achten Sie darauf, dass nur spülmaschinenfestes Geschirr im Gerät gespült wird. • Laden und entladen Sie den Korb vorsichtig. Siehe Broschüre zum Beladen der Körbe. • Ordnen Sie empfindliche Gegenstände im Oberkorb an. • Schalten Sie die Option GlassCare ein, um sicherzustellen, dass Gläser und empfindliches Geschirr schonend gespült werden.



Siehe „**Vor der ersten Inbetriebnahme**“, „**Täglicher Gebrauch**“ oder „**Tipps und Hinweise**“ bezüglich anderer möglicher Ursachen.

12. PRODUKTDATENBLATT

Warenzeichen	Electrolux
Modellkennung	GA60LV 911436381
Nennleistung (Standard-Einstellungen)	13
Energieeffizienzklasse	A+++
Energieverbrauch in kWh pro Jahr, basierend auf 280 Standard-Reinigungszyklen bei Verwendung von kaltem Wasser und der Modi mit wenig Energiebedarf. Der tatsächliche Verbrauch hängt davon ab, wie das Gerät verwendet wird.	234
Energieverbrauch des Standard-Reinigungs-Zyklus in kWh	0.821
Energieverbrauch im OFF-Modus in W	0.50
Energieverbrauch im nicht-ausgeschalteten Zustand in W	5.0
Wasserverbrauch in Liter/Jahr, auf der Grundlage von 280 Standardreinigungszyklen. Der tatsächliche Wasserverbrauch hängt von der Art der Nutzung des Geräts ab	2940
Trocknungseffizienzklasse auf einer Skala von G (geringste Effizienz) bis A (höchste Effizienz)	A
Das „Standardprogramm“ ist der Reinigungszyklus, auf den sich die Informationen auf dem Etikett und im Datenblatt beziehen, dass dieses Programm zur Reinigung normal verschmutzten Geschirrs geeignet und in Bezug auf den kombinierten Energie- und Wasserverbrauch am effizientesten ist. wird angegeben als „Eco“-Programm.	ECO
Programmdauer des Standardreinigungszyklus in Minuten	240
Dauer des unausgeschalteten Zustands in Minuten	1
Luftschallemissionen in dB(A) re 1 pW	44
Einbaugerät J/N	Ja

13. ZUSÄTZLICHE TECHNISCHE DATEN

Abmessungen	Breite/Höhe/Tiefe (mm)	596 / 818 - 898 / 550
Elektrischer Anschluss ¹⁾	Spannung (V)	220 - 240
	Frequenz (Hz)	50
Wasserversorgungsdruck	bar (Mindest- und Höchstwert)	0.5 - 8
	MPa (Mindest- und Höchstwert)	0.05 - 0.8
Wasserversorgung	Kalt- oder Warmwasser ²⁾	max. 60 °C

1) Weitere Werte finden Sie auf dem Typenschild.

2) Wenn Sie Warmwasser mit alternativen Energiequellen (z. B. Solaranlagen) aufbereiten, können Sie durch den Anschluss des Geräts an die Warmwasserversorgung den Energieverbrauch reduzieren.

14. GARANTIE

Kundendienst

Servicestellen		
Industriestrasse 10 5506 Mägenwil	Le Trési 6 1028 Préverenges	Via Violino 11 6928 Manno
Morgenstrasse 131 3018 Bern		
Langgasse 10 9008 St. Gallen		
Seetalstrasse 11 6020 Emmenbrücke		
Schlossstrasse 1 4133 Pratteln		
Comercialstrasse 19 7000 Chur		





Ersatzteilverkauf Industriestrasse 10, 5506 Mägenwil, Tel. 0848 848 111

Fachberatung/Verkauf Badenerstrasse 587, 8048 Zürich, Tel. 044 405 81 11

Garantie Für jedes Produkt gewähren wir ab Verkauf bzw. Lieferdatum an den Endverbraucher eine Garantie von 2 Jahren. (Ausweis durch Garantieschein, Faktura oder Verkaufsbeleg). Die Garantieleistung umfasst die Kosten für

Material, Arbeits- und Reisezeit. Die Garantieleistung entfällt bei Nichtbeachtung der Gebrauchsanweisung und Betriebsvorschriften, unsachgerechter Installation, sowie bei Beschädigung durch äussere Einflüsse, höhere Gewalt, Eingriffe Dritter und Verwendung von Nicht-Original Teilen.

15. UMWELTTIPPS

Recyclen Sie Materialien mit dem Symbol . Entsorgen Sie die Verpackung in den entsprechenden Recyclingbehältern. Recyclen Sie zum Umwelt- und Gesundheitsschutz elektrische und elektronische Geräte. Entsorgen Sie Geräte mit diesem Symbol  nicht mit dem Hausmüll. Bringen Sie das Gerät zu Ihrer örtlichen Sammelstelle oder wenden Sie sich an Ihr Gemeindeamt.



Für die Schweiz:

Wohin mit den Altgeräten? Überall dort wo neue Geräte verkauft werden oder Abgabe bei den offiziellen SENS-Sammelstellen oder offiziellen SENS-Recyclern. Die Liste der offiziellen SENS-Sammelstellen findet sich unter www.erecycling.ch

www.electrolux.com/shop



117866890-A-252019

